

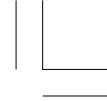

03/10/10 09:47:48 3FMEE610\_001



# Honda CBR600RR



# OMISTAJAN KÄSIKIRJA



© Honda Motor Co., Ltd. 2003

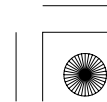



## TÄRKEÄÄ TIETOA

- **KULJETTAJA JA MATKUSTAJA**

Tämä moottoripyörä on suunniteltu kuljettajan ja yhden matkustajan kuljetukseen. Älä koskaan ylitä pyörän maksimikantavuutta, mukaan laskien lisävarusteet ja kuorma.

- **MAANTIEKÄYTTÖÖN**

Tämä moottoripyörä on suunniteltu ainoastaan maantiekäyttöön.

- **LUE TÄMÄ OMISTAJAN KÄSIKIRJA HUOLELLISESTI**

Kiinnitä erityistä huomiota turvaohjeisiin joita esiintyy kirjan eri osissa. Nämä viestit ovat kokonaan selitetty ”muutama sana turvallisuudesta” osassa, joka esiintyy ennen sisällysluetteloa.

Tämä kirja on osa moottoripyörää ja sen tulisi seurata sen mukana jälleenmyynnin yhteydessä.

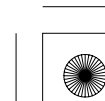



03/10/10 09:47:57 3FMEE610\_003



## **Honda CBR600RR OMISTAJAN KÄSIKIRJA**

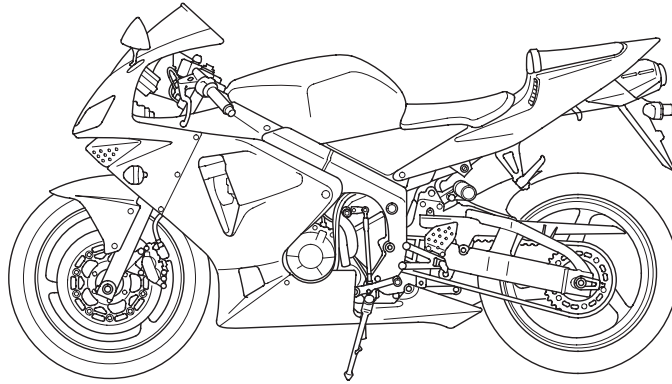

**Tämän julkaisun tiedot perustuvat viimeisimpiin saatavilla oleviin tietoihin painohetkellä.  
Honda Motor CO.,Ltd. pidättää kaikki oikeudet muutoksiin niistä erikseen ilmoittamatta.  
Osittainenkin julkaiseminen ja jäljentäminen kielletty ilman kirjallista lupaa.**

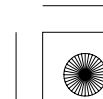
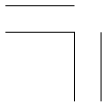



03/10/10 09:48:04 3FMEE610\_004



## TERVETULOA

Moottoripyörä tarjoaa sinulle mahdollisuuden suureen seikkailuun; se tarjoaa haasteen "käskeä" konetta. Tunnet ilmavirran ohjatessasi ajoneuvoasi, joka noudattaa komentojasi herkemmin kuin mikään muu ajoneuvo. Voit tuntea vapauden ajaessasi ilman metallikehikkoa ympärilläsi. Moottoripyörän tarkistukset ennen ajoa, sekä säännölliset huollot ovat turvallisuutesi takeita. Palkkiosi on vapaus.

Kohdataksesi turvallisesti moottoripyöräilyn tarjoamat haasteet ja voitaksesi nauttia täysin siemauksin sen suomasta seikkailusta, lue tämä omistajan käsikirja huolellisesti ENNEN KUIN LÄHDET AJAMAAN MOOTTORIPYÖRÄLLÄSI.

Kun luet tätä kirjaa, löydät **HUOMAA** symbolin. Tämä sisältää tietoa jolla voit välttää moottoripyöräsi vaurion.

Huoltotoimenpiteet vaativat useimmiten erikoistyökaluja ja riittävää ammattitaitoa, jotta niistä suoriudutaan Hondan asettamien laatuvaatimusten mukaisesti. Suosittelemme huoltojen suorittamista valtuutetulla Honda huoltokorjaamolla. Näin varmistat asianmukaisen huollon ja korjauksen.

Miellyttävää moottoripyöräilyä ja kiitos Honda valinnastasi !



03/10/10 09:48:23 3FMEE610\_005



- Seuraavat koodit näyttävät kunkin maan mallin.

|    |           |               |       |            |           |
|----|-----------|---------------|-------|------------|-----------|
| E  | UK        | Irlanti       | ED    | (Eurooppa) |           |
| G  | Saksa     |               |       | Itävalta   | Portugali |
| F  | Ranska    |               |       | Kreikka    | Espanja   |
| U  | Australia | Uusi seelanti |       | Hollanti   | Sveitsi   |
| MX | Meksiko   |               |       | Italia     | Belgia    |
| BR | Brasilia  |               |       | Norja      | Ruotsi    |
|    |           |               | Suomi | Tanska     |           |

- Ohjeet saattavat poiketa alueittain.





## MUUTAMA SANA TURVALLISUUDESTA

Sinun ja muiden turvallisuus on erittäin tärkeää. Tunne vastuusi, moottoripyörän käyttö on erittäin vastuullista.

Tämä kirja sisältää paljon turvallisuuteen vaikuttavia vihjeitä ja merkkejä jotka auttavat sinua välttämään mahdollisen haaverin tai vaaratilanteen.

Nämä ohjeet eivät voi kuitenkaan varoittaa kaikista mahdollisista vaaroista moottoripyörän käytössä. Käytä omaa arviointikykyäsi.

Turvainformatiot ovat lajiteltu lokeroihin sisältäen:

- **Turvamerkit** — moottoripyörässä.
- **Turvaviestit** — edeltää turvavaroitus symbolin  ja yhden kolmesta viestisanoista: **VAARA, VAROITUS, tai HUOMIO.**

Nämä viestit tarkoittavat:

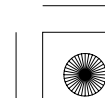
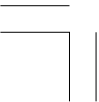



### **VAARA**

Ohjeiden laiminlyönnin seurauksena on **VAKAVA LOUKKAANTUMINEN** tai **KUOLEMA**.

### **VAROITUS**

Ohjeiden laiminlyönnin seurauksena **VOI** olla **VAKAVA LOUKKAANTUMINEN** tai **KUOLEMA**.

### **HUOMIO**

Ohjeiden laiminlyönnin seurauksena voi olla **LOUKKAANTUMINEN**.

- **Turvamerkinnt** — sisältää tärkeitä turvamuistutuksia tai varotoimenpiteitä.
- **Turvaotsikointi** — liittyy moottoripyörän turvallisuuteen.
- **Toimintaohjeet** — kuinka käytät moottoripyörää oikein ja turvallisesti.

Tämä kirja sisältää paljon turvallisuuteen liittyvää tietoa — lue se huolellisesti.

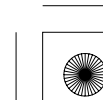



## KÄYTTÖ

sivu

- 1 MOOTTORIPYÖRÄN TURVALLISUUS
- 1 Tärkeää turvallisuusasiaa
- 2 Ajovarusteet
- 4 Kuormauksen rajat ja ohjeet
  
- 9 HALLINTALAITTEIDEN SIJAINTI
- 12 Mittaristo ja merkivalot

sivu

- 53 HALLINTALAITTEIDEN TOIMINTA
- 53 Virtalukko
- 54 Avaimet
- 56 Käynnistyksen esto (HISS)  
〈 Paitsi MX, BR tyyppi 〉
- 59 Oikean kädensijan toiminnot
- 60 Vasemman kädensijan toiminnot

### 30 PÄÄTOIMINNOT

(Tietoa jota tarvitset käyttääksesi tätä moottoripyörää)

- 30 Jousitus
- 36 Jarrut
- 39 Kytkin
- 41 Jäähdytysneste
- 43 Polttoaine
- 46 Moottoriöljy
- 47 Tubeless renkaat

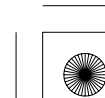





03/10/10 09:48:39 3FMEE610\_009



sivu

- 61 TOIMINNON KUVAUS  
(Ei välttämätön käytössä)
- 61 Ohjauslukko
- 62 Satula
- 64 Kypärän pidin
- 65 Asiakirjatasku
- 66 Säilytyslokero U-lukolle
- 67 Alakate
- 68 Etukate
- 70 Ajovalon korkeuden säätö

sivu

- 71 KÄYTTÖ
- 71 Tarkistukset ennen ajoa
- 73 Moottorin käynnistys
- 77 Sisäänajo
- 78 Ajaminen
- 80 Jarruttaminen
- 81 Pysäköinti
- 82 Varastamisen ehkäisy

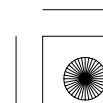
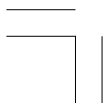



03/10/10 09:48:43 3FMEE610\_010



## HUOLTO

sivu

|     |                                  |
|-----|----------------------------------|
| 83  | HUOLTO                           |
| 83  | Huollon merkitys                 |
| 84  | Huollon turvallisuus             |
| 85  | Varotoimenpiteet                 |
| 86  | Huoltotaulukko                   |
| 89  | Työkalusarja                     |
| 90  | Sarjanumerot                     |
| 91  | Väritarra                        |
| 92  | Moottoriöljy                     |
| 97  | Sytytystulpat                    |
| 102 | Kaasukahvan toiminta             |
| 103 | Tyhjäkäynti                      |
| 104 | Jäähdytysneste                   |
| 105 | Toisioketju                      |
| 111 | Toisioketjun laahain             |
| 112 | Etu ja takajousituksen tarkastus |
| 113 | Sivuseisontatuki                 |
| 114 | Pyörän irrotus                   |
| 121 | Jarrupalojen kunto               |
| 123 | Akku                             |
| 125 | Sulakkeen vaihto                 |
| 128 | Jarruvalokytkimen säätö          |
| 129 | Polttimon vaihto                 |

sivu

|     |                                   |
|-----|-----------------------------------|
| 135 | PUHDISTUS                         |
| 139 | SÄILYTYS NEUVOJA                  |
| 139 | Varastointi                       |
| 141 | Varastoinnin poisto               |
| 142 | TEKNISET TIEDOT                   |
| 146 | KATALYSAATTORI<br>< Mallit E, G > |

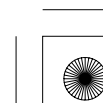
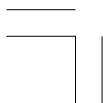



## MOOTTORIPYÖRÄN TURVALLISUUS

### TÄRKEÄÄ TURVALLISUUSASIAA

Moottoripyöräsi palvelee sinua monia vuosia ja antaa ajonautintoja — mikäli tunnet vastuusi turvallisuudesta ja ymmärrät haasteet joita tiellä kohtaat.

On monta asiaa joilla voit suojata itseäsi ajossa. Tämä kirja sisältää paljon neuvoja varusteista. Seuraavassa muutama tärkeä asia.

### Käytä aina kypärää

Varmaa on että: Kunnollinen kypärä on ainoa ”turvallinen” pään suoja. Joten käytä aina kypärää ja varmista että matkustaja tekee samoin. Käytä myös ajolaseja, saappaita, käsineitä ja suojaavaa ajopukua (sivu 2 ).

### Tee itsesi helposti havaittavaksi

Jotkut kuljettajat eivät välttämättä pysty havaitsemaan moottoripyöräilijää. Tästä syystä tee itsesi helposti havaittavaksi välttääksesi ilman omaa syytä joutumasta onnettomuuteen. Käytä värikkäitä ja heijastimin varustettuja ajovarusteita. Älä aja toisen tiellä liikkujan ”sokeassa pisteessä”. Käytä suuntavilkkaa hyvissä ajoin ennen kääntymistä tai ajokaistan vaihtamista, käytä tarvittaessa äänimerkkiä.

### Aja kykyjesi mukaan

Monet onnettomuudet johtuvat puutteellisesta ajotaidosta. Älä koskaan aja yli ajotaitojesi tai kovempaa mitä olosuhteet sallivat. Muista että alkoholi, huumeet, väsymys ja välinpitämättömyys alentavat arviointikykyä ja siten turvallista ajoa.

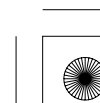
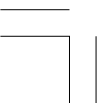



### **Älä aja humalassa**

Alkoholi ja ajaminen eivät kuulu yhteen. Jo yksi annos alkoholia vaikuttaa alentamalla kykyä reagoida muuttuviin olosuhteisiin ja reaktioaikasi heikentymiseen. Joten älä aja alkoholin vaikutuksen alaisena, äläkä myöskään anna ystäväsi tehdä niin.

### **Pidä pyöräsi hyvässä kunnossa**

Turvallisen ajon kannalta on tärkeää tarkistaa moottoripyörän kunto ja tarkistukset ennen ajoa listalta ennen kuin lähdet ajamaan. Älä koskaan ylitä moottoripyöräsi maksimikantavuutta, ja käytä ainoastaan lisävarusteita jotka ovat suunniteltu tähän moottoripyörään. Katso sivulta 4 lisäohjeet.

### **AJOVARUSTEET**

Turvallisuutesi kannalta painotamme että: Käytä aina kypärää, suojalaseja, ajosaappaita, käsineitä, pitkiä alusasuja ja ajoasua. Puutteellisten suojarusteiden käyttö alentaa tuntuvasti turvallista ajoa.

## **VAROITUS**

Kypärän käyttämättä jättäminen lisää suuresti vakavan vamman tai kuoleman mahdollisuutta kolarissa.

Varmista, että sinä ja matkustaja käytätte aina kypärää, suojalaseja ja muita suojarusteita ajossa.

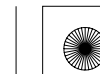



### **Kypärä ja suojalasit**

Kypärä on yksittäisistä suojavarusteista tärkein, koska useimmiten vakavimmat vammat johtuvat päähän kohdistuvasta iskusta. Käytä laadukasta ja päässä mukavalta tuntuvaa kypärää, ja muista että kirkas väritys kypärässä huomataan liikenteessä helpommin.

Avokypärä antaa hyvän suojan, mutta parhaan suojan saat käyttämällä umpikypärää. Suojataksesi silmäsi, käytä aina suojavisiiriä tai ajolaseja.

### **Suojavaatetus**

Kypärän ja suojalasien käytön lisäksi suosittelemme käytettäväksi:

- Tukevat luistamattomat suojaosaappaat jalkojen ja nilkkojen suojaksi.
- Nahkakäsineet pitämään kädet lämpiminä ja estämään hankaumien, rakkuloiden ja ruhjeiden syntyä.
- Motoristin ajopukua tai takkia antamaan ajomukavuutta ja suojaa. Värikäs ja heijastimin varustettu ajoasu huomataan liikenteessä helpommin. Älä käytä löysiä ajovarusteita jotka voivat tarttua pyörän osiin.

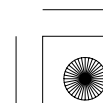
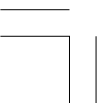



### KUORMAUKSEN RAJAT JA OHJEET

Moottoripyöräsi on suunniteltu kuljettamaan itsesi lisäksi yhtä matkustajaa. Matkustajan ollessa kyydissä saattaa pyörän hallittavuus ja jarrujen toiminta tuntua erilaiselta. Huomioi jarruja ja renkaita koskevat ohjeet ajaessasi suurella kuormalla.

Liian raskas tai epätasapainossa oleva kuorma vaikeuttaa suuresti moottoripyörän käsiteltävyyttä, jarrutusta ja hallittavuutta. Ei alkuperäiset lisävarusteet, vääränlaiset muutostyöt ja puutteellinen huolto voi myös alentaa ajoturvallisuutta.

Tulevat sivut antavat lisätietoa kuormauksesta, lisävarusteista ja muutostöistä.

### Kuormaus

Kuinka paljon kuormaa laitat moottoripyörääsi ja kuinka sen kuormaat. On tärkeää että teet sen turvallisesti. Aina kun ajat matkustajan tai kuorman kanssa sinun pitää olla selvillä seuraavista asioista.

## VAROITUS

Ylikuormaus tai kuorman heikko kiinnitys voi johtaa onnettomuuteen ja henkilön loukkaantumiseen tai kuolemaan.

Noudata tässä kirjassa annettuja ohjeita ja kuormausrajoja.

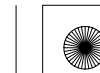



### **Kuormausrajat**

Moottoripyöräsi kuormausrajat ovat:

#### **Maksimikantavuus:**

180 kg ... Paitsi MX

166 kg ... MX

Sisältää ajajan, matkustajan, kuorman ja kaikki lisävarusteet.

#### **Kuorman maksimipaino:**

14 kg

Asennettujen lisävarusteiden paino vähentää kuorman painon maksimipainoa.

### **Kuormausohjeet**

Moottoripyöräsi on ensisijaisesti suunniteltu kuljettamaan itsesi lisäksi matkustajaa. Voit halutessasi kiinnittää satulaan pientä tavaraa kun matkustaja ei ole kyydissä. Kiinnitä tavara huolellisesti.

Mikäli haluat kuljettaa suurempaa kuormaa, ota yhteys Honda myyjäsi joka opastaa sinua ja lue huolellisesti ohjeet lisälaitteista, sivu 6.

Väärin kiinnitetty kuorma vaikeuttaa suuresti moottoripyörän käsiteltävyyttä ja hallittavuutta. Vaikka kuorma on kiinnitetty asianmukaisesti, aja hillitysti äläkä ylitä nopeutta 130 km/h kun kuljetat kuormaa.

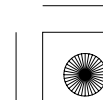
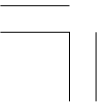



03/10/10 09:49:26 3FMEE610\_016



Noudata näitä ohjeita aina kun kuljetat matkustajaa tai kuormaa:

- Tarkasta renkaiden kunto ja ilmanpaine.
- Mikäli kuorma on normaalista poikkeava, voit joutua säätämään etujousitusta (sivu 30 ) ja takajousitusta (sivu 33 ).
- Estääksesi kuorman irtoamisesta johtuvan vaaratilanteen, varmista kuorman kunnollinen kiinnitys ennen ajoa.
- Sijoita kuorma siten, että paino on matalalla ja mahdollisimman keskellä.
- Jaa paino tasaisesti pyörän molemmille puolille.



6

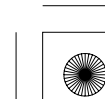
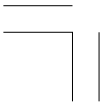





### Lisävarusteet ja Muutostyöt

Muutostyöt ja EI alkuperäisten lisälaitteiden käyttö saattavat vaikuttaa moottoripyörän toimivuuteen. Ennen kuin harkitset muutostöiden suorittamista tai lisälaitteiden asentamista, huomioi seuraavat ohjeet.

## VAROITUS

Vääränlaiset lisävarusteet tai muutostyöt voi johtaa onnettomuuteen ja henkilön loukkaantumiseen tai kuolemaan.

Noudata tässä kirjassa annettuja ohjeita lisävarusteista ja muutostöistä.

### Lisävarusteet

Suosittelemme ainoastaan Hondan alkuperäisiä lisävarusteita jotka on suunniteltu tätä moottoripyörää varten ja testattu sillä. Koska tehdas ei voi testata EI alkuperäisiä lisävarusteita, olet henkilökohtaisesti vastuussa niiden valinnasta, asentamisesta ja käyttämisestä. Pyydä kauppialtasi apua valinnoissa ja seuraa seuraavia ohjeita:

- Asennettava lisävaruste ei saa peittää näkyvistä mitään valoja, ei pienentää maavaraa eikä kallistusvaraa, ei rajoittaa jousituksen liikettä, eikä mitenkään estää moottoripyörän hallitsemista.
- Älä asenna sähköisiä varustuksia niin, että sähköntarve ylittää moottoripyörän sähköjärjestelmän (sivu 145). Palanut sulake voi sammuttaa ajovalot tai moottorin.

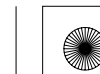



- Tätä moottoripyörää ei ole suunniteltu kuljettamaan sivuvaunua tai vetämään perävaunua. Pyörän käsiteltävyys ja ajo-ominaisuudet kärsivät näiden asentamisesta.

#### **Muutostyöt**

Suosittelimme ettet poista mitään alkuperäistä varustusta tai muuta mitenkään mikä vaikuttaisi moottoripyöräsi rakenteeseen tai toimintaan. Muutokset saattavat ratkaisevasti vaikuttaa pyörän käsiteltävyyteen, tasapainoon ja jarruihin ja siten vaikuttaa ajoturvallisuuteen.

Muutokset valoihin, pakoputkistoon, moottorin säätöihin tai muut muutokset voivat tehdä moottoripyörästäsi laittoman.

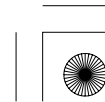
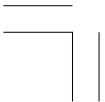



## HALLINTALAITTEIDEN SIJAINTI

Polttoainemittarin ja  
jäähdytysnesteen  
lämpötilan näyttö

Merkkivalot

Kierroslukumittari

Merkkivalot

Monitoimintonäyttö

Taustapeili

Taustapeili

Virtalukko

Etujarrunestesäiliö

Kaukoviikun  
kytkin

Moottorin  
häätäkatkaisin

Kytkinvipu

Etujarruvipu

Ajovalon  
vaihtokytkin

Kaasukahva

Suuntavilkun kytkin

Käynnistinkytkin

Äänimerkin kytkin

Polttoainetankin korkki

Etujousen esijännityksen säätö/  
Etuvaimentajan paluuvaimennuksen säätö



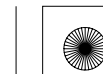
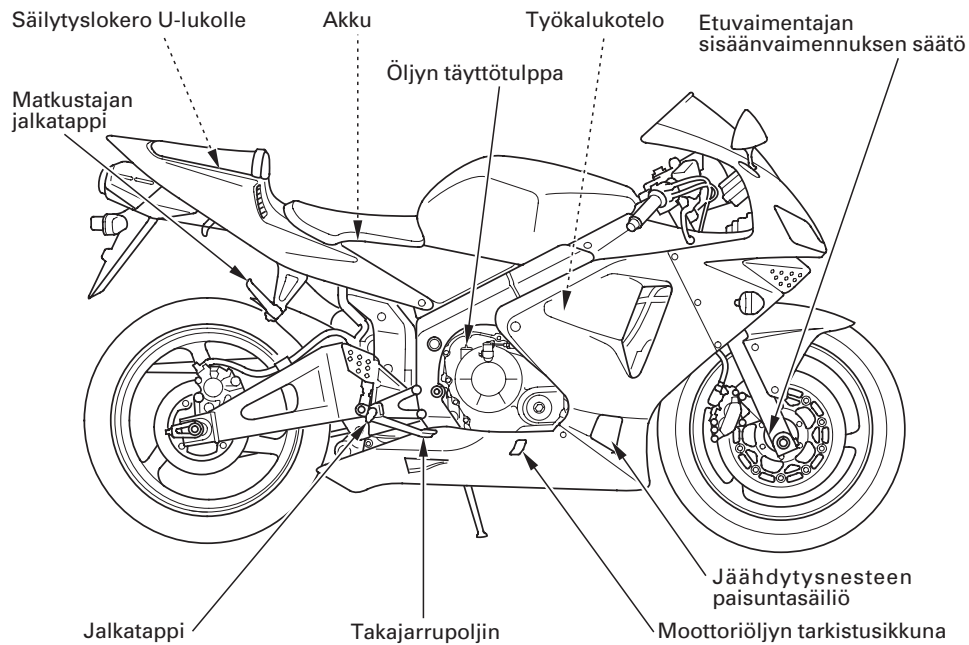



Etvavaimentajan  
sisäänvaimennuksen  
säätö

Takavaimentajan  
sisäänvaimennuksen  
säätö

Matkustajan jalkatappi

Kypärän pidin

Sulakerasia

Sivuseisontatuki

Vaihdepoljin

Takavaimentajan  
paluuvaimennuksen  
säätö

Takajousen  
esijännityksen  
säätö

Jalkatappi





### MITTARISTO JA MERKKIVALOT

Mittarit ja merkkivalot sijaitsevat mittaripaneelissa. Niiden toiminnot on kuvattu seuraavilla sivuilla.

- (1) Polttoainemittarin ja jäähdytysnesteen lämpötilan näyttö
- (2) Vasemman vilkun merkkivalo
- (3) Vapaavaihteen merkkivalo
- (4) Käynnistykseneston (HISS) merkkivalo  
< Paitsi MX, BR tyypit >
- (5) Kierroslukumittari
- (6) Kierroslukumittarin punainen alue
- (7) Kierroslukumittarin punaisen alueen merkkivalo
- (8) Virhetoiminnon merkkivalo
- (9) Kaukovalon merkkivalo
- (10) Oikean vilkun merkkivalo
- (11) Monitoimintonäyttö
- (12) RESET painike
- (13) ADJ painike

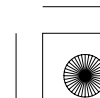
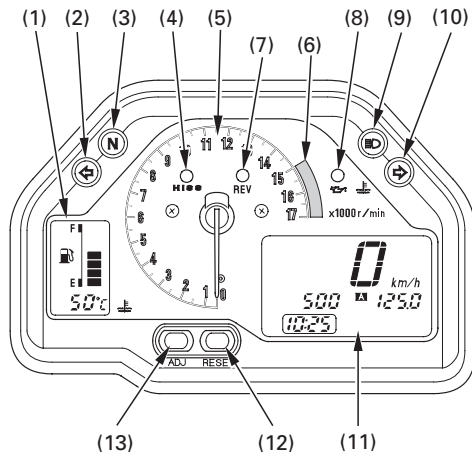



| (No.) Kuvaus   | Toiminto  |
|--|---|
| (1) Polttoainemittarin ja jäähdytysnesteen lämpötilan näyttö | Näyttää n. jäljellä olevan polttoaineen määrän (sivu 20 ) ja jäähdytysnesteen lämpötilan (sivu 22 ). Tämä näyttö kuvattu alkunäytössä (sivu 18 ).   |
| (2) Vasemman vilkun merkkivalo (vihreä)                      | Vilkkuu käytettäessä vasenta suuntamerkkiä. Palaa myös muutaman sekunnin ajan kun virtalukko kytketään ON asentoon.   |
| (3) Vapaavaihteen merkkivalo (vihreä)                        | Palaa vaihteen ollessa vapaalla. Palaa myös muutaman sekunnin ajan kun virtalukko kytketään ON asentoon.  |
| (4) Käynnistyksenestön (HISS) merkkivalo (punainen)          | <b>Paitsi MX, BR tyypit:</b><br>Tämä merkkivalo palaa muutaman sekunnin kun virtalukko kytketään ON-asentoon ja hätäkatkaisimen ollessa asennossa ○ (RUN). Sammuu käytettäessä oikeaa avainta, jää palamaan kun käytetään väärää avainta, moottori ei käynnisty (sivu 56 ). |

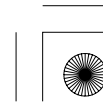



| <b>(No.) Kuvaus</b>  | <b>Toiminto</b>   |
|--|---|
| (5) Kierroslukumittari   | Osoittaa moottorin kierrosluvun per minuutti. Kierroslukumittarin neula käy kerran maksiminäytössä kun virtalukko käännetään ON asentoon.   |
| (6) Kierroslukumittarin punainen alue                          | Älä koskaan anna kierroslukumittarin osoittimen mennä punaiselle alueelle, edes sisäänajon jälkeen.<br><b>HUOMAA</b><br>Punainen alue osoittaa moottorin enimmäiskierroksia ja ajo liian suurilla kierroksilla voi vaurioittaa moottoria. |
| (7) Kierroslukumittarin punaisen alueen merkkivalo (keltainen) | Vilkkuu kun kierroslukumittarin neula saavuttaa punaisen alueen. Palaa muutaman sekunnin ja sammuu kun virtalukko käännetään ON asentoon.   |

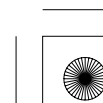
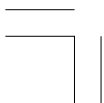





| <b>(No.) Kuvaus</b>                            | <b>Toiminto</b>  |
|--|--|
| (8) Virhetoiminnon merkkivalo (MIL) (punainen) | Palaa kun jäähdytysnesteen lämpötila ylittää suosituksen, ja/tai moottoriöljyn paine on alle suositusrajan, ja/tai PGM-FI (Programmed Fuel Injection) järjestelmä toimii epänormaalisti. Palaa myös kun virtalukko on kytketty ON asentoon ja moottori ei käy. Sammuu kun moottori käynnistetään, voi myös vilkkua kun moottori käy tyhjäkäyntiä ja moottori on lämmin. Katso sivut 23 – 25. |
| (9) Kaukovalon merkkivalo (sininen)            | Palaa kun ajovalot on kytketty kaukovaloille. Palaa myös muutaman sekunnin ajan kun virtalukko kytketään ON asentoon.  |
| (10) Oikean vilkun merkkivalo (vihreä)         | Vilkkuu käytettäessä oikeaa suuntamerkkiä. Palaa myös muutaman sekunnin ajan kun virtalukko kytketään ON asentoon.   |

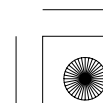
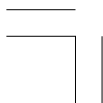



| <b>(No.) Kuvaus</b>   | <b>Toiminto</b>  |
|---|--|
| (11) Monitoimintonäyttö   | Näyttö sisältää seuraavat toiminnot;<br>Näyttö näyttää alkunäytön (sivu 18).   |
| Alhaisen öljynpaineen/<br>Jäähdytysnesteen<br>lämpötilan-/PGM-FI<br>merkkivalot | Alhaisen öljynpaineen merkkivalo ja/tai jäähdytysnesteen lämpötilan merkkivalo ja/tai PGM-FI merkkivalo syttyvät ilmoittaakseen mikäli moottorin öljynpaineessa ja/tai jäähdytysnesteen lämpötilassa ja/tai PGM-FI (Programmed Fuel Injection) järjestelmässä ilmenee virhetoimintoja kun virhetoiminnon merkkivalo (MIL) palaa. Katso sivut 23 – 25 . |
| Nopeusmittari   | Näyttää ajonopeuden (sivu 26 ).  |
| Matkamittari  | Näyttää kokonaiskilometrimäärän (sivu 26 ).  |
| Osamatkamittari   | Näyttää määrän per mittari (sivu 26 ).   |
| Digitaalikello  | Näyttää tunnit ja minuutit (sivu 28 ).   |

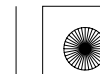

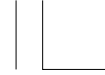

| <b>(No.) Kuvaus</b> | <b>Toiminto</b>   |
|---------------------|---|
| (12) RESET painike  | <b>Paitsi E tyyppi:</b><br>Tätä painiketta käytetään kun nollataan osamatkamittari tai säädetään kelloa.<br><b>E tyyppi:</b><br>Tätä painiketta käytetään nollattaessa osamatkamittari tai säädettyä aikaa vaihdettaessa nopeus ja matkamittarin yksiköjä nopeus-/matka-/osamatkamittariin. |
| (13) ADJ painike    | Tätä painiketta käytetään kun valitaan osamatkamittari tai säädetään kelloa.  |

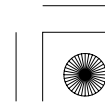

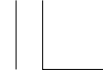

### Alkunäyttö

Kun virtalukko käännetään ON asentoon, monitoimintonäytön (1) ja polttoaine mittarin sekä jäähdytysnesteen lämpömittarin näytön (2) kaikki segmentit ilmestyvät hetkeksi näkyviin. Tämän jälkeen nopeusmittari (3) näyttää 290 km/h ja 0 km/h (E tyyppi: 180 mph ja 0 mph), näin voit varmistua nestekidenäytön toimintakunnosta.

Yksikkö "mph" (4) on ainoastaan E tyyppissä.

Digitaalikello (5) ja osamatkamittari (6) nollaantuvat mikäli akku on ollut irtikytkettyä.

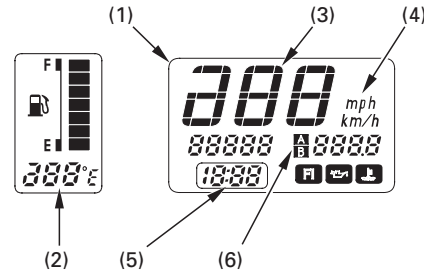

- (1) Monitoimintonäyttö
- (2) Polttoainemittari ja jäähdytysnesteen lämpötilan mittari
- (3) Nopeusmittari
- (4) "mph"
- (5) Digitaalikello
- (6) Osamatkamittari

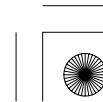
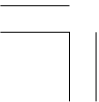



### Monitoimintonäyttö

Monitoimintonäyttö (1) sisältää seuraavat toiminnot:

- Jäähdytysnesteen merkkivalo
- Alhaisen öljynpaineen merkkivalo
- PGM-FI merkkivalo
- Nopeusmittari
- Matkamittari
- Osamatkamittari
- Digitaalikello

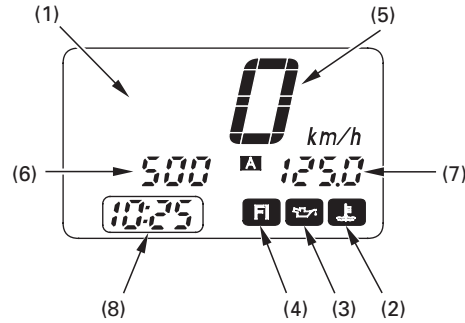

- (1) Monitoimintonäyttö
- (2) Jäähdytysnesteen merkkivalo
- (3) Alhaisen öljynpaineen merkkivalo
- (4) PGM-FI merkkivalo
- (5) Nopeusmittari
- (6) Matkamittari
- (7) Osamatkamittari
- (8) Digitaalikello

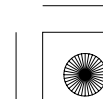
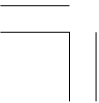



### Polttoainemittarin ja jäähdytysnesteen lämpötilan näyttö

Polttoainemittarin ja jäähdytysnesteen lämpötilan näyttö (1) sisältää polttoainemittarin nestekidenäytön (2) ja jäähdytysnesteen lämpömittarin (3).

#### Polttoainemittari

Polttoainemittarin nestekidenäyttö osoittaa jäljellä olevan polttoaineen noin määrän asteikkonäytöllä. Kun segmentti F (4) näkyy, on polttoainetta jäljellä, sisältäen varatankin: 18,0 l

Kun näytön merkki E (5) alkaa vilkkua, on polttoaine loppumassa. Täytä tankki mahdollisimman pian.

Pyörän ollessa pystysuorassa on polttoainetta jäljellä noin: 3,5 l

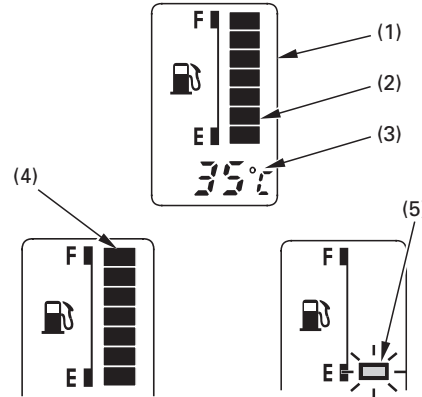

- (1) Polttoainemittarin ja jäähdytysnesteen lämpötilan näyttö
- (2) Polttoainemittarin nestekidenäyttö
- (3) Jäähdytysnesteen lämpömittari
- (4) Merkki F
- (5) Merkki E



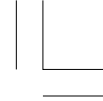

**Polttoainemittarin vianilmaisin**

Mikäli polttoainejärjestelmässä on ilmennyt virhe, ilmoittaa polttoainemittari virheestä kuvatulla tavalla.

Jos näin käy, ota yhteys Honda huoltokorjaamoon mahdollisimman pian.

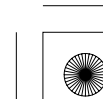
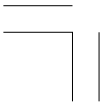
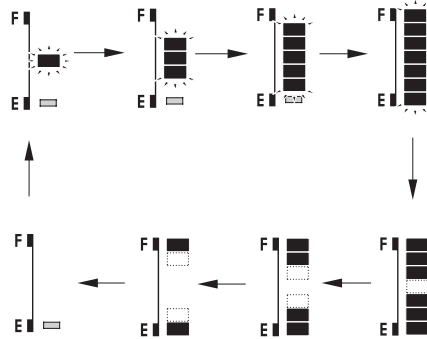



### Jäähdytysnesteen lämpömittari

Jäähdytysnesteen lämpömittari (1) osoittaa jäähdytysnesteen lämpötilan digitaalisesti.

Lämpötilan näyttö:

|                       |   |
|-----------------------|---|
| Alle 34°C             | “— —” osoittaa.                             |
| Välillä 35°C ja 130°C | Jäähdytysnesteen todellinen lämpötila.      |
| Yli 130°C             | Näyttö asettuu lukemaan ja vilkkuu “130°C”. |

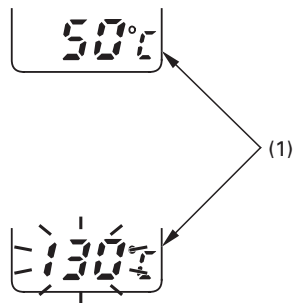

(1) Jäähdytysnesteen lämpömittari

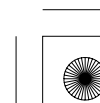
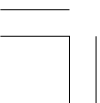





**Ylikuumentumisen ilmaisin:**

Kun jäähdytysnesteen lämpötila saavuttaa lukeman 120°C, näyttö alkaa vilkkumaan. Samaan aikaan virhetoiminnon merkkivalo (MIL) (2) ja jäähdytysnesteen lämpötilan merkkivalo (3) syttyvät.

Jos näin käy, sammuta moottori ja tarkasta jäähdytysnesteen taso paisunta säiliöstä. Lue sivut 41 – 42 äläkä aja moottoripyörällä ennen kuin vika on korjattu.

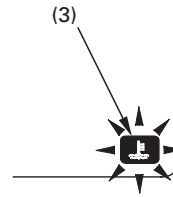
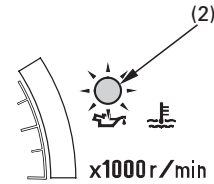

**HUOMAA**

Liian korkean moottorin lämpötilan seurauksena voi olla vakava moottorivaurio.

- (2) Punainen virhetoiminnon merkkivalo(MIL)
- (3) Jäähdytysnesteen merkkivalo



### Alhaisen öljynpaineen merkkivalo ja virhetoiminnon merkkivalo (MIL)

Alhaisen öljynpaineen merkkivalo (1) ja virhetoiminnon merkkivalo (MIL) (2) syttyvät jos moottoriöljyn paine on liian alhainen. Alhaisen öljynpaineen merkkivalo ja virhetoiminnon merkkivalo (MIL) pitää palaa kun moottori ei käy ja virtalukko on kytketty ON asentoon. Molemmat valot pitää sammua kun moottori käynnistetään, poikkeuksena, valot voivat hetkellisesti vilkkua kun moottori on lämmin ja käy tyhjäkäyntiä.

#### HUOMAA

Moottorin käyttö liian pienellä öljypaineella aiheuttaa vakavan moottorivaurion.

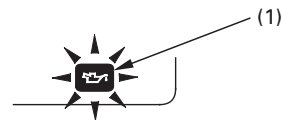
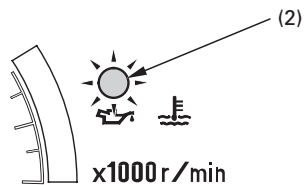

- (1) Alhaisen öljynpaineen merkkivalo
- (2) Punainen virhetoiminnon merkkivalo(MIL)

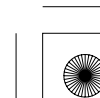



### PGM-FI merkkivalo ja virhetoiminnon merkkivalo (MIL)

PGM-FI merkkivalo (1) ja virhetoiminnon merkkivalo (MIL) (2) syttyvät mikäli PGM-FI (Programmed Fuel Injection) järjestelmässä ilmenee virhetoimintoja.

PGM-FI merkkivalo pitää syttyä myös muutamaksi sekunniksi ja sammua kun virtalukko käännetään ON asentoon ja moottorin hätäkatkaisin on asennossa  (RUN).

Jos PGM-FI merkkivalo ja virhetoiminnon merkkivalo (MIL) syttyvät joissain muissa tapauksissa, vähennä nopeutta ja toimita moottoripyörä mahdollisimman nopeasti valtuutettuun Honda huoltokorjaamoon.

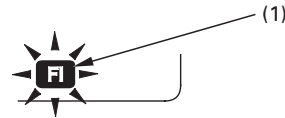
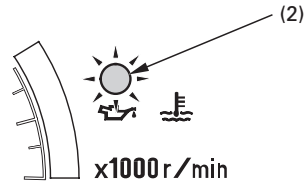

- (1) PGM-FI merkkivalo
- (2) Punainen virhetoiminnon merkkivalo(MIL)

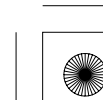
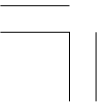



## Nopeusmittari / Matkamittari / Osamatkamittari Nopeus- ja matkanäytön vaihto

### Nopeusmittari

Osoittaa ajettavan nopeuden.

### Matkamittari

Osoittaa kokonaiskilometrimäärän.

### Osamatkamittari

Osoittaa ajetun matkan pituuden.

Osamatkamittarissa on kaksi toimintoa, mittari A (4) ja mittari B (5). Vaihtaessasi näyttöön joko mittarin A tai mittarin B, paina ADJ painiketta (6) uudelleen.

Osamatkamittarin nollaus, paina ja pidä pohjassa RESET painiketta (7) kun näyttöön on valittu joko mittari A tai mittari B toiminto.

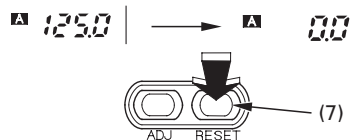
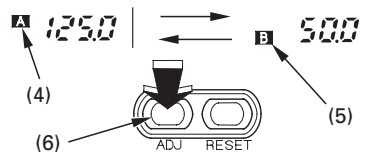

- |                     |                       |
|---------------------|-----------------------|
| (1) Nopeusmittari   | (4) Osamatkamittari A |
| (2) Matkamittari    | (5) Osamatkamittari B |
| (3) Osamatkamittari | (6) ADJ painike       |
|                     | (7) RESET painike     |

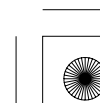
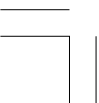



**Nopeus-ja matkanäytön vaihto  
(vain E tyyppi)**

Nopeusmittari näyttää molemmat "km/h" ja "mph".

Matka-/osamatkamittari näyttää molemmat "km" ja "mile".

Paina RESET painiketta (1) valitaksesi "km/h"/"km" tai "mph"/"mile" näyttöön osamatkamittarin A toiminnolla.

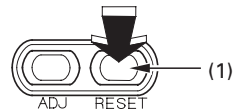

(1) RESET painike

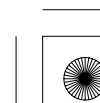
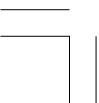



### Digitaalinen kello

Osoittaa tunnit ja minuutit. Kellon ajan säätö:

1. Käännä virtalukko asentoon ON.
2. Paina ja pidä pohjassa molempia, ADJ painiketta (2) ja RESET painiketta (3) yli 2 sekunnin ajan. Kello asettuu säätötilaan ja tuntinäyttö alkaa vilkkua.

3. Aseta tunnit, paina RESET painiketta kunnes toivottu tunti on näytössä.

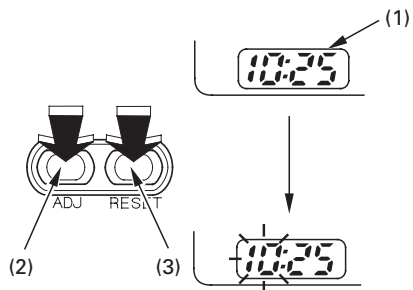

- (1) Digitaalikello
- (2) ADJ painike
- (3) RESET painike

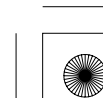



4. Paina ADJ painiketta. Minuuttinäyttö alkaa vilkkua.

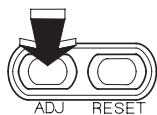
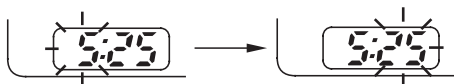

5. Aseta minuutit, paina RESET painiketta kunnes toivotut minuutit on näytössä. Minuuttinäyttö palaa lukemaan "00" kun "60" ylittyy, tämä ei vaikuta tuntinäyttöön.

- Aika säätyy minuutti kerrallaan aina kun painiketta painetaan.
- Aika säätyy nopeammin kun painiketta pidetään pohjaan painettuna.

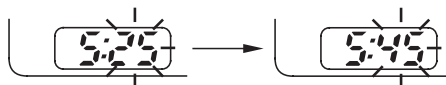

6. Säädön lopetus, paina ADJ painiketta tai käännä virtalukko OFF asentoon. Näyttö lopettaa vilkkumisen automaattisesti ja säätö peruuntuu mikäli painiketta ei paineta n. 30 sekunnin sisällä.

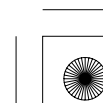
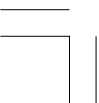



## PÄÄTOIMINNOT (Tietoa jota tarvitset käyttääksesi tätä moottoripyörää)

### JOUSITUS

#### Etujousitus

##### Jousen esijännitys:

Säädä jousien esijännitystä kääntämällä säätimiä (1) 10 × 14 mm avaimella joka löytyy työkalusarjasta.

Varmista että säätimien asetukset ovat samat molemmin puolin.

##### Vähentäminen (SOFT) :

Käännä säädintä vastapäivään kohti SOFT asetusta ajaessasi kevyellä kuormalla ja hyvissä tieolosuhteissa.

##### Lisääminen (HARD) :

Käännä säädintä myötäpäivään kohti HARD asetusta ajaessasi raskaammalla kuormalla ja huonommissa tieolosuhteissa.

##### Vakioasetus:

Alkuperäissäädön asettaminen, käännä säätimiä kunnes neljäs ura ylhäältä on tasan teleskoopin yläreunan kanssa.

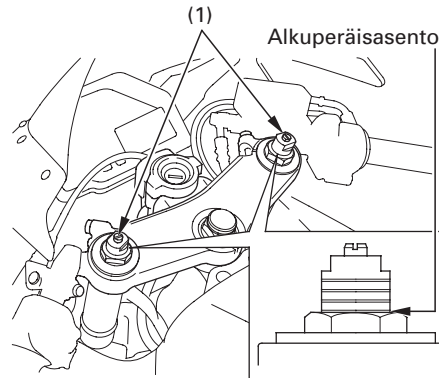

(1) Esijännityksen säätö

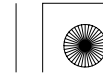





### Paluuvaimennus:

#### Vähentäminen (SOFT) :

Käännä säädintä vastapäivään kohti SOFT asetusta ajaessasi kevyellä kuormalla ja hyvissä tieolosuhteissa.

#### Lisääminen (HARD) :

Käännä säädintä myötäpäivään kohti HARD asetusta ajaessasi raskaammalla kuormalla ja huonommissa tieolosuhteissa.

Säätääksesi säätimen alkuperäisasentoon, toimi seuraavasti:

1. Käännä säädintä (1) myötäpäivään kunnes se ei enää käänny (kevyesti). Tässä säätö on kovimmillaan.
2. Alkuperäissäätö saadaan kun säädintä käännetään vastapäivään noin 2 1/2 kierrosta niin että pistemerkki (2) kohtaa viitepistemerkin (3).
3. Varmista että säätimien asetukset ovat samat molemmin puolin.

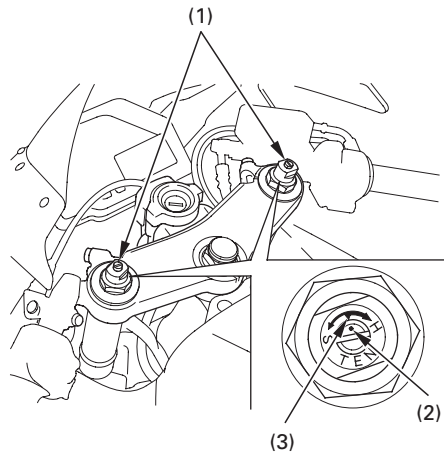

- (1) Vaimennuksen säädin  
(2) Pistemerkki  
(3) Vastapistemerkki

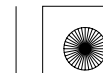



### Sisäänvaimennus:

#### Vähentäminen (SOFT) :

Käännä säädintä vastapäivään kohti SOFT asetusta ajaessasi kevyellä kuormalla ja hyvissä tieolosuhteissa.

#### Lisääminen (HARD) :

Käännä säädintä myötäpäivään kohti HARD asetusta ajaessasi raskaammalla kuormalla ja huonommissa tieolosuhteissa.

Säätääksesi säätimen alkuperäisasentoon, toimi seuraavasti:

1. Käännä säädintä (1) myötäpäivään kunnes se ei enää käänny (kevyesti). Tässä säätö on kovimmillaan.
2. Alkuperäissäätö saadaan kun säädintä käännetään vastapäivään noin 2 kierrosta niin että pistemerkki (2) kohtaa viitepistemerkin (3).
3. Varmista että säätimien asetukset ovat samat molemmin puolin.

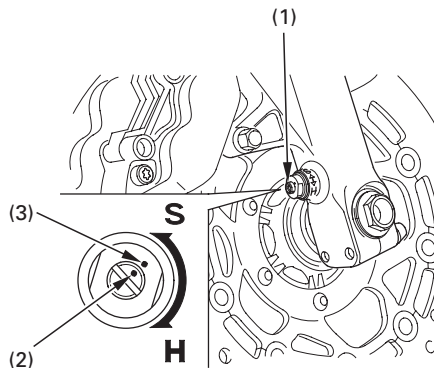

- (1) Vaimennuksen säädin  
(2) Pistemerkki  
(3) Vastapistemerkki

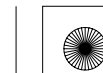



### Takajousitus

#### Paluuvaimennus:

##### Vähentäminen (SOFT) :

Käännä säädintä vastapäivään kohti SOFT asetusta ajaessasi kevyellä kuormalla ja hyvissä tieolosuhteissa.

##### Lisääminen (HARD) :

Käännä säädintä myötäpäivään kohti HARD asetusta ajaessasi raskaammalla kuormalla ja huonommissa tieolosuhteissa.

Säätääksesi säätimen alkuperäisasentoon, toimi seuraavasti:

1. Käännä säädintä (1) myötäpäivään kunnes se ei enää käänny (kevyesti). Tässä asennossa säätö on kovimmillaan.
2. Alkuperäissäätö saadaan kun säädintä käännetään vastapäivään n. 1 3/4 kierrosta niin että pistemerkki (2) kohtaa viitepistemerkin (3).

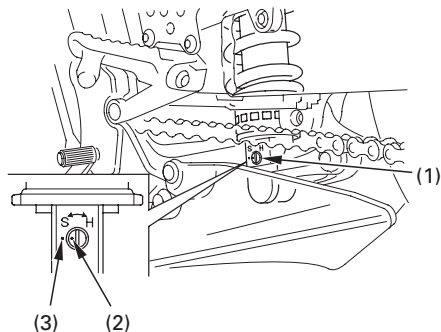

- (1) Vaimennuksen säädin  
(2) Pistemerkki  
(3) Vastapistemerkki

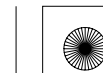



#### Sisäänvaimennus:

##### Vähentäminen (SOFT) :

Käännä säädintä vastapäivään kohti SOFT asetusta ajaessasi kevyellä kuormalla ja hyvissä tieolosuhteissa.

##### Lisääminen (HARD) :

Käännä säädintä myötäpäivään kohti HARD asetusta ajaessasi raskaammalla kuormalla ja huonommissa tieolosuhteissa.

Säätääksesi säätimen alkuperäisasentoon, toimi seuraavasti:

1. Käännä säädintä (1) myötäpäivään kunnes se ei enää käänny (kevyesti). Tässä asennossa säätö on kovimmillaan.
2. Alkuperäissäätö saadaan kun säädintä käännetään vastapäivään 7 napsua niin että pistemerkki (2) kohtaa vastamerkin (3). Tämä on vakioasetus.

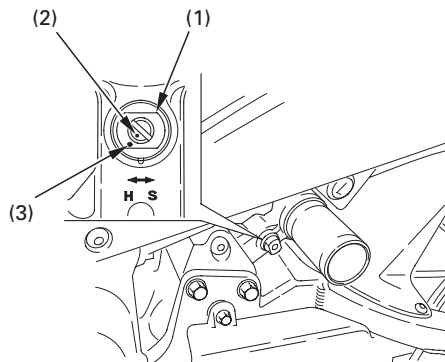

- (1) Vaimennuksen säädin  
(2) Pistemerkki  
(3) Vastapistemerkki

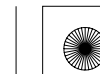



### Jousen esijännitys:

Jousen esijännityksen säätimessä (1) on 7 portainen säätö eri kuormille ja ajo-olosuhteisiin.

Käytä säätötyökalu (2) ja jatkovartta (3) jousen esijännityksen säätöön.

Asennot 1 ja 2 ovat kevyelle kuormalle ja hyvälle tasaisille teille. Asento 3 on tehtaan alkuperäissäätö. Asennot 4–7 lisäävät jousen esijännitystä, mikä tekee jousituksesta kovemman ja soveltuu raskaammalle kuormalle.

Takaiskunvaimennin sisältää korkeapaineista typpikaasua. Säädä iskunvaimennin ainoastaan edellä olevien ohjeiden mukaan. Vaimenninta ei saa yrittää purkaa eikä huoltaa, sillä vaimentimessa oleva typpikaasu saattaa räjähtää. Takaiskunvaimentimen huolto ja tai hävittäminen on hoidettava ainoastaan valtuutetun Honda huoltokorjaamon toimesta.

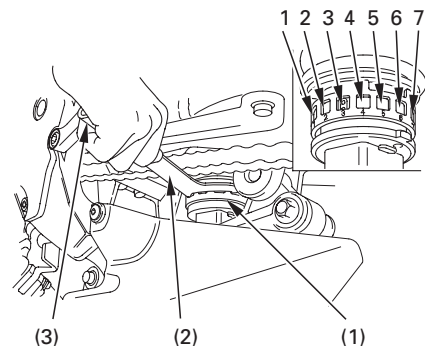

- (1) Jousen esijännityksen säätö
- (2) Säätötyökalu
- (3) Jatkovarsi





## JARRUT

Sekä etu, että takajarrut ovat hydrauliset levyjarrut.

Sitä mukaan kun jarrupalat kuluvat, laskee myös jarrunesteen taso samaan tahtiin.

Jarruja ei tarvitse säätää, mutta jarrunestetaso ja jarrupalojen kunto pitää tarkistaa säännöllisesti. Tarkista jarrujärjestelmä usein mahdollisten nestevuotojen havaitsemiseksi ajoissa. Mikäli etujarruvivun tai takajarrupolkimen liike tuntuu pehmeältä eikä jarrupalat ole loppuun kuluneet (sivu 121) on jarrujärjestelmässä luultavasti ilmaa, mikä täytyy poistaa. Ota silloin yhteys valtuutettuun Honda huoltokorjaamoon.

### Etujarrun nestetaso:

Moottoripyörän ollessa pystysuorassa, on jarrunesteen pinnan oltava LOWER merkin (1) yläpuolella. Jos nestepinta on LOWER merkissä (1) tai sen alapuolella, on jarrupalat tarkastettava (sivu 121).

**36**

Kuluneet palat on vaihdettava. Jos palat eivät ole kuluneet, tarkasta jarru järjestelmä, jotta havaitset mahdolliset vuodot.

Käytä ainoastaan Honda DOT 4 luokituksen laatuvaatimukset täyttävää jarrunestettä tai vastaavaa.

### Etu

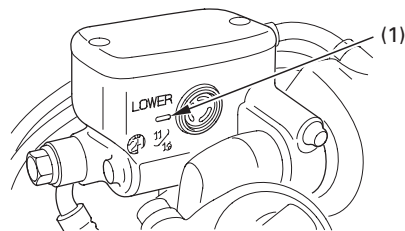

(1) LOWER merkki

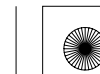



Etujarruvipu:

Etäisyyttä jarruvivun (1) ja kahvan välillä voidaan säätää säätimestä (2) kun vipua työnnetään eteenpäin.

Säädön jälkeen kohdista numero (3) säätimessä vastamerkkiin (4).

Käytä jarrua muutama kerta ja tarkista että pyörä pyörii vapaasti kun vapautat jarrun.

Muita tarkistuksia:

Varmista ettei ole nestevuotoja. Tarkista ettei letkuissa tai liittimissä ole kulumia tai murtumia.

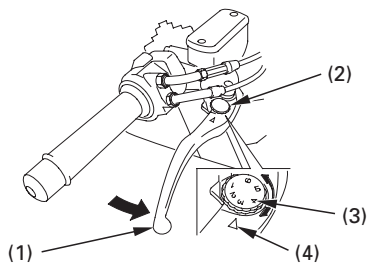

(1) Jarruvipu  
(2) Säätöasteikko

(3) Numerot  
(4) Vastamerkki





#### Takajarrun nestetaso:

Irrota takasatula (sivu 63 ).

Moottoripyörän ollessa pystysuorassa, on jarrunesteen pinnan oltava UPPER merkin (1) ja LOWER merkin (2) välissä. Jos nestepinta on LOWER merkissä (2) tai sen alapuolella, on jarrupalat tarkastettava (sivu 121 ).

Kuluneet palat on vaihdettava. Jos palat eivät ole kuluneet, tarkasta jarru järjestelmä, jotta havaitset mahdolliset vuodot.

Käytä ainoastaan Honda DOT 4 luokituksen laatuvaatimukset täyttävää jarrunestettä tai vastaavaa.

#### **Taka**

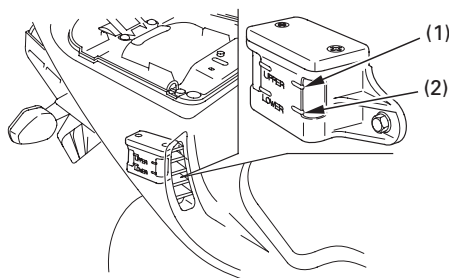

- (1) UPPER merkki
- (2) LOWER merkki

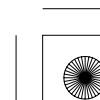





### KYTKIN

Kytintä on säädettävä, jos moottoripyörä sammuu kytkettäessä vaihdetta päälle, ryömii tai jos kytkin luistaa aiheuttaen viiveen kiihdytyksessä. Pienet säädöt voidaan suorittaa säätimestä (3) joka sijaitsee kytkinvivussa (1).

Normaali kytkinvivun vapaaliike on:

10–20 mm

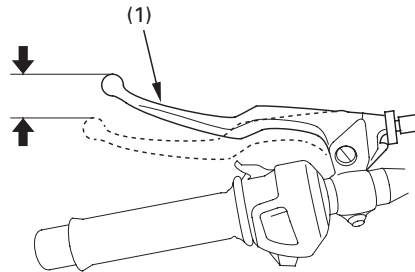

(1) Kytkinvipu

1. Löysää lukitusmutteri (2) ja käännä kytkinvaijerin säädintä (3). Kiristä lukitusmutteri (2) ja tarkasta säätö.
2. Jos säätimen kierre pitää kiertää lähes ulos, tai jos oikeaa vapaaliikettä ei pystytä säätämään, löysää lukitusmutteri (2) ja kierrä säädin (3) kokonaan sisään. Kiristä lukitusmutteri (2).

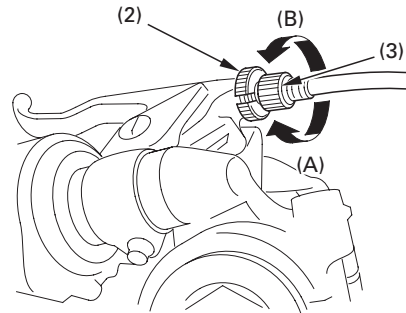

- (2) Lukkomutteri (A) Lisää vapaaliikettä  
(3) Kytkinvaijerin säätö (B) Vähentää vapaaliikettä

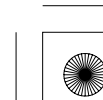
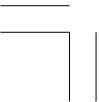



3. Löysää lukitusmutteri (5) vaijerin alasäätimestä. Kierrä säätömutteria (4) kunnes vapaaliike on ohjearvossa. Kiristä lukitusmutteri (5) ja tarkista säätö.
4. Käynnistä moottori, purista kytkinkahvaa ja kytke vaihde päälle. Varmistu ettei moottori sammu ja ettei moottoripyörä ryömi. Vapauta kytkintä vähitellen ja avaa kaasua. Moottoripyörän pitäisi lähteä liikkeelle tasaisesti, kiihdytä vähitellen.

Jos oikeaa säätöä ei saavuteta tai jos kytkin ei toimi oikein, ota yhteys Honda huoltokorjaamoon.

Muita tarkistuksia:

Tarkasta ettei kytkinvaijeri ole mutkalla ja ettei siinä ole merkkejä kuluneisuudesta jotka voivat johtaa vaijerin takerteluun. Voitele vaijeri öljyllä ennenaikaisen kulumisen ja ruostumisen ennaltaehkäisemiseksi.

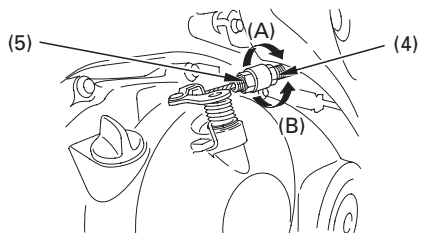

- (4) Säätömutteri (A) Lisää vapaaliikettä  
(5) Lukkomutteri (B) Vähentää vapaaliikettä



## JÄÄHDYTYSNESTE

### Jäähdytysneste suositus

Moottoripyörän omistajan täytyy huolehtia jäähdytysnesteestä estääkseen jäätymisen, ylikuumenemisen tai korroosion. Käytä aina jäähdytysnesteseokseen korkealaatuista, korroosionestoainetta sisältävää ja erityisesti alumiini moottoreissa käytettäväksi suositeltua jäähdytysnestettä. (KATSO NESTEPURKIN ETIKETTI).

Käytä jäähdytysnesteseokseen ainoastaan vähämineraalista juomavettä tai tislattua vettä. Vesi joka sisältää paljon mineraaleja, saattaa vaurioittaa alumiinimoottoria.

Silikaattipohjaisen jäähdytysnesteiden käyttö voi aiheuttaa vesipumpun tiivisteiden kulumisen tai tukoksia tai jäähdyttäjän vajaatoimintaa.

Vesijohtovesi saattaa vaurioittaa moottoria.

Tehdas on varustanut moottoripyörän jäähdytysnesteseoksella, jossa on 50/50 tislattua vettä ja jäähdytysnestettä. Tätä seossuhdetta suositellaan käytettäväksi useimmissa lämpötiloissa ja se antaa hyvän korroosiosuojan. Suurempi osuus pakkasnestettä alentaa jäähdytysjärjestelmän tehoa ja sitä suositellaan lisäsuojaksi jäätymistä vastaan. Pienempi osuus (alle 40 %) pakkasnestettä ei anna riittävää suojaa korroosiota vastaan. Tarkasta jäähdytysjärjestelmä usein jäätävän kylmällä säällä ja lisää tarvittaessa pakkasnesteen osuutta (pakkasnesteen enimmäismäärä on 60 %).

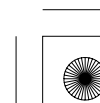
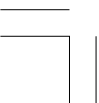



### Tarkastus

Paisuntasäiliö sijaitsee oikean etukatteen takana.

Tarkasta jäähdytysnesteen taso paisuntasäiliöstä (1) moottorin ollessa käyttölämpöinen ja moottoripyörän ollessa pystyasennossa. Jos nestetaso on alle LOWER merkin (3), irrota oikea etukate (sivu 68) ja säiliön korkki (4).

Lisää jäähdytysnesteseosta kunnes taso on UPPER merkissä (2). Lisää jäähdytysnestettä aina paisuntasäiliöön.

Älä lisää nestettä irrottamalla jäähdyttäjän korkkia.

Jos paisuntanestesäiliö on tyhjä, tai nesteen hävikki suurta, tarkista vuodot ja ota yhteys Honda huoltokorjaamoon.

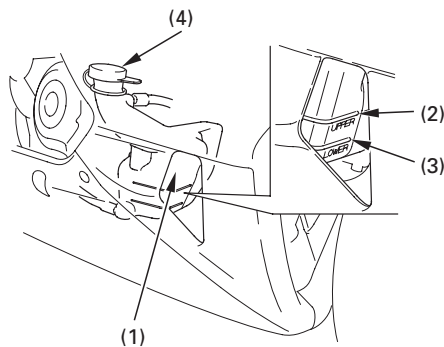

- (1) Nestesäiliö
- (2) UPPER merkki
- (3) LOWER merkki
- (4) Nestesäiliön korkki

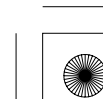



## POLTTOAINE

### Polttoainetankki

Polttoainetankin tilavuus, sisältäen varatankin on:

18,0 l

Aukaise polttoainetankin korkki (1) asettamalla virta-avain (2) lukkoon ja käännä avainta myötäpäivään. Irrota säiliön korkki.

Älä ylitäytä säiliötä. Polttoainetta ei saa olla täyttöaukon "kaulassa" (3).

Täytön jälkeen, sulje korkki painamalla sitä kunnes se "napsahtaa" kiinni ja lukkoon. Irrota avain ja sulje lukon suojakansi.

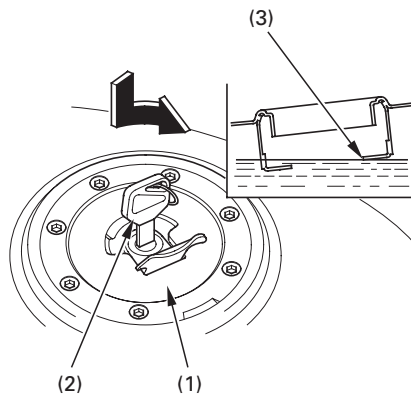

(1) Polttoainetankin korkki

(2) Virta-avain

(3) Kaula

## VAROITUS

Polttoaine on erityisen herkästi syttyvää. Palovamma tai henkilövahinko voi olla seurauksena polttoainetta käsiteltäessä.

- Sammuta moottori ja pidä kuumat, kipinät ja tuli etäällä.
- Tankkaa vain ulkotiloissa.
- Pyyhi roiskeet välittömästi.





**Mallit F, ED:**

Käytä lyijytöntä tai vähälyijyistä polttoainetta jonka oktaaniluku on vähintään 91. Suosittelemme lyijyttömän polttoaineen käyttöä, koska se muodostaa vähemmän karstaa ja sen käyttö parantaa pakoputkiston käyttöikää.

**Mallit E, G:**

Käytä aina lyijytöntä polttoainetta jonka oktaaniluku on vähintään 91. Lyijyllinen polttoaine vaurioittaa katalysaattoria.

**Malli BR:**

Käytä lyijytöntä polttoainetta jonka oktaaniluku on vähintään 91.

**Malli MX:**

Käytä lyijytöntä tai vähälyijyistä polttoainetta jonka oktaaniluku on vähintään 88. Suositus – erikoispolttoaine.

**HUOMAA**

Jos tasaisella nopeudella ajettaessa moottorista kuuluu "nakutusta", vaihda polttoaineen laatua. Jos "nakutus" edelleen jatkuu, ota yhteys valtuutettuun Honda huoltokorjaamoon. Käyntihäiriöt ja vauriot eivät kuulu Honda takuun piiriin mikäli vääränlaista polttoainetta on käytetty.

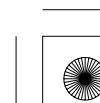
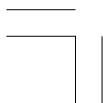



### **Alkoholisekoitteiset polttoaineet**

Mikäli joskus joudut käyttämään alkoholisekoitteista polttoainetta, varmista että oktaaniarvo on vähintään yhtä korkea tai korkeampi kuin Hondan suositus. Tyyppejä on kaksi; etanolipitoinen ja metanolipitoinen. Älä käytä polttoainetta jos etanolipitoisuus on yli 10 %. Metanolipitoista polttoainetta emme suosittele käytettäväksi ollenkaan. Älä koskaan käytä yli 5 % metanolipitoista polttoainetta, vaikka se olisi lisäaineistettua.

Polttoainejärjestelmän ja moottorin käyntiin ja tehoon liittyvät viat ja vauriot eivät kuulu Honda takuun piiriin mikäli alkoholipitoista polttoainetta on käytetty. Honda ei voi varmistua alkoholipitoisten polttoaineiden käytöstä ennen kuin näytteet sopivuudesta on todistettu.

Ennen kuin hankit polttoainetta tuntemattomalta asemalta, selvitä sisältääkö aine alkoholia. Mikäli sisältää, varmistu prosenttiluvusta. Mikäli polttoaine ei ole suositeltua, vaihda laatuun joka ei sisällä alkoholia.

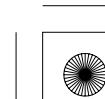
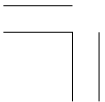



## MOOTTORIÖLJY

### Moottoriöljyn tason tarkastus

Tarkista moottoriöljyn määrä päivittäin ennen ajamaan lähtöä.

Öljytason pitää olla ylärajan (1) ja alarajan (2) välissä katsottuna tarkistusikkunasta (3).

1. Käynnistä moottori ja anna sen käydä 3–5 minuuttia. Varmista että öljypaineen merkkivalo sammuu. Mikäli valo ei sammu, sammuta moottori välittömästi.
2. Sammuta moottori ja pidä moottoripyörää pystyasennossa tasaisella alustalla.
3. Noin 2–3 minuutin päästä, tarkasta että öljyn taso on ylärajan (1) ja alarajan (2) välissä tarkistusikkunasta (3).
4. Tarvittaessa, irrota öljyn täyttötulppa (4) ja täytä suositeltua öljyä (sivu 92) ylärajaan asti. Älä täytä liikaa.

5. Kiinnitä täyttötulppa. Tarkista ettei ole öljyvuotoa.

### HUOMAA

Moottorin käyttö liian pienellä öljypaineella aiheuttaa vakavan moottorivaurion.

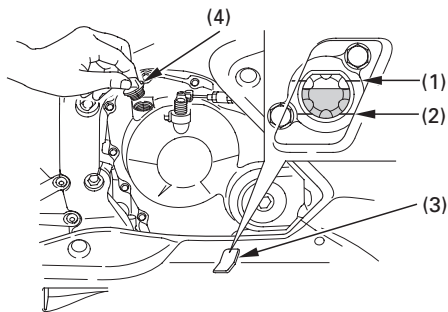

(1) Yläraja  
(2) Alaraja

(3) Tarkistusikkuna  
(4) Öljyn täyttötulppa

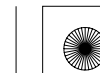





### TUBELESS RENKAAT

Turvallisen moottoripyöräilyn kannalta on renkaiden oltava oikean tyyppiset ja kokoiset sekä hyväkuntoiset ja ilmanpaineet säädetty kuorman mukaan. Tulevat sivut antavat tietoa, kuinka ja koska ilmanpaineet tarkistetaan, kuinka tarkistat renkaiden kunnon ja mitä tehdä renkaiden korjauksen ja vaihdon ollessa ajankohtainen.

## VAROITUS

Huonokuntoisten renkaiden käyttö tai väärä ilmanpaine voi johtaa onnettomuuteen ja henkilön loukkaantumiseen tai kuolemaan.

Noudata tässä kirjassa annettuja renkaita koskevia ohjeita.

### Ilmanpaine

Oikea renkaiden ilmanpaine antaa parhaan käsiteltävyyden, renkaiden käyttöiän ja ajomukavuuden. Vähäinen ilmanpaine renkaissa aiheuttaa epätasaista kulumista, heikentää käsiteltävyyttä ja johtaa renkaiden ylikuumentumiseen.

Liiallinen ilmanpaine tekee moottoripyörästäsi kovemman ja herkemmän tien epätasaisuuksille, ja aiheuttaa epätasaista kulumista.

Suosittelemme että tarkistat renkaat ulkoisesti ennen jokaista ajoa ja tarkistat renkaiden ilmanpaineet vähintään kerran kuukaudessa tai aina kun uskot paineiden olevan alhaiset.

Jos sisärenkaattomiin renkasiin tulee reikä, ilma renkaasta poistuu hyvin hitaasti. Tarkasta renkaat sen vuoksi erittäin huolellisesti mahdollisten reikien, naarmujen tai terävien esineiden havaitsemiseksi.

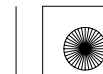



Ilmanpaine renkaissa mitataan renkaiden ollessa "kylmät" kun moottoripyörä on ollut parkissa vähintään kolme tuntia. Jos mittaat rengaspaineet renkaiden ollessa "kuumat" (muutaman kilometrin ajo riittää), on lukema korkeampi kuin mitatessa "kylmiä" renkaita. Tämä on normaalia, joten älä laske ilmaa renkaista pois saadaksesi "kylmien" renkaiden lukemia. Mikäli teet näin, on renkaiden ilmanpaine liian alhainen.

Oikea "kylmien" renkaiden ilmanpaine on:

|      |                                     |
|------|-------------------------------------|
| Etu  | 250 kPa (2,50 kgf/cm <sup>2</sup> ) |
| Taka | 290 kPa (2,90 kgf/cm <sup>2</sup> ) |

### Tarkastus

Aina kun tarkastat renkaiden ilmanpaineita, tarkasta myös renkaiden kulutuspinta ja kunto ja ettei renkaissa ole vieraita esineitä:

Tarkasta:

- Patti tai pullistuma renkaassa. Vaihda rengas mikäli renkaasta löytyy patti tai pullistuma.
- Naarmuja tai halkeamia. Vaihda rengas mikäli kudos tai jänne on renkaasta näkyvissä.
- Loppuun kuluneisuus.

Myös, mikäli ajat terävän kuopan ylitse, aja tien sivuun ja tarkasta ettei rengas vaurioitunut.

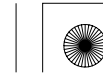



### Kulutuspinta

Vaihdata rengas ennen kuin kulutus­pinta saavuttaa alarajan, jotka ovat:

|       | Minimi urasyvyys |
|-------|------------------|
| Etu:  | 1,5 mm           |
| Taka: | 2,0 mm           |

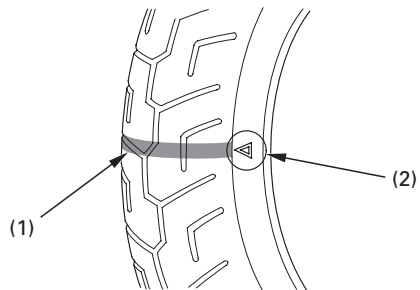

- (1) Kuluman ilmaisin
- (2) Ilmaisimen kohdistusmerkki

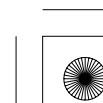
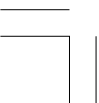



### Renkaan korjaus

Mikäli rengas on puhjennut tai vaurioitunut, vaihda rengas, älä korjaa sitä. Kuten aiemmin mainittu, väliaikaisesti tai pysyvästi korjatulla renkaalla pitää ajaa hiljempää kuin uudella renkaalla.

Korjatulla renkaalla, kuten paikkaus, ei voi ajaa normaalinopeutta eikä saavuteta normaalia ajoturvallisuutta. Korjatulla renkaalla, aja hitaasti ja varovasti korjaamolle renkaan vaihtoon. Mikäli mahdollista, aja ilman matkustajaa ja kuormaa kunnes rengas on vaihdettu.

Vaikka rengas olisi korjattu ammattitaidolla, se ei vastaa uutta rengasta. Korjatulla renkaalla, älä ylitä 80 km/h nopeutta ensimmäisen 24 tunnin aikana renkaan korjauksesta, ja 130 km/h nopeutta sen jälkeen. Jatkossa et pysty saavuttamaan samaa turvallisuutta suurella kuormalla ajettaessa kuin uudella renkaalla. Tästä syystä suosittelemme, vaihda uusi rengas. Muista myös renkaan tasapainotus.

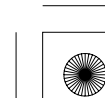



### Renkaan vaihto

Oikeat renkaat moottoripyörässäsi antavat parhaan suorituskyvyn, ajomukavuuden, käsiteltävyyden, kestoajan ja jarrujen toiminnan.

## VAROITUS

Sopimattoman renkaan asentaminen voi vaikeuttaa pyörän käsiteltävyyttä ja tasapainosuutta. Tämä voi johtaa onnettomuuteen ja henkilön loukkaantumiseen tai kuolemaan.

Käytä aina kirjassa mainittuja oikean kokoisia ja tyyppisiä renkaita.

Suosittelut renkaat moottoripyörääsi ovat:

Etu: 120/70ZR17M/C (58W)  
DUNLOP  
D208FK  
MICHELIN  
Pilot SPORT E  
BRIDGESTONE  
BT012F RADIAL G

Taka: 180/55ZR17M/C (73W)  
DUNLOP  
D208K  
MICHELIN  
Pilot SPORT E  
BRIDGESTONE  
BT012R RADIAL L

Käytä ainoastaan alkuperäisiä vastaavia renkaita ja varmista että pyörät ovat tasapainossa renkaan vaihdon jälkeen.

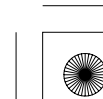



03/10/10 09:55:07 3FMEE610\_062



#### **Tärkeä turvamuistutus**

- Älä asenna sisärenkaita sisärenkaattomille renkailla. Ylilämpö saattaa aiheuttaa sisärenkaan puhkeamisen.
- Käytä tässä moottoripyörässä ainoastaan sisärenkaattomia renkaita. Älä asenna sisärenkaallisia renkaita vanteille, jotka on tarkoitettu ainoastaan sisärenkaattomille renkailla.

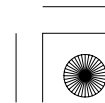
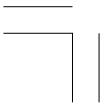



## HALLINTALAITTEIDEN TOIMINTA

### VIRTUALUKKO

Virtalukko (1) sijaitsee merkkivalopaneelin alla.

Ajo- ja takavalot syttyvät aina kun virtalukko käännetään ON asentoon. Mikäli moottori sammutetaan virtalukon ollessa ON asennossa, valot jäävät silti palamaan aiheuttaen akun purkautumisen.

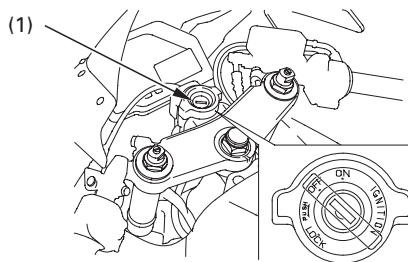

(1) Virtalukko

| Avaimen asento        | Toiminta  | Avaimen irrotus         |
|-----------------------|---|-------------------------|
| LOCK<br>(ohjauslukko) | Ohjaus lukittu. Moottoria ja valoja ei voi käyttää. | Avaimen voi irrottaa    |
| OFF                   | Moottoria ja valoja ei voi käyttää.                 | Avaimen voi irrottaa    |
| ON                    | Moottoria ja valoja voidaan käyttää.                | Avainta ei voi irrottaa |





### AVAIMET

Tässä moottoripyörässä on kaksi avainta ja avaimen numerolevy.

<Paitsi MX, BR tyypit>

<MX, BR tyypit>

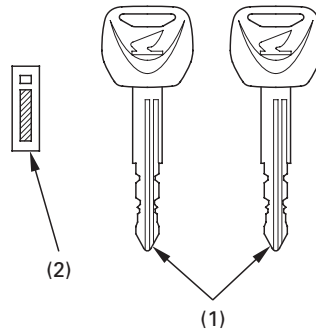
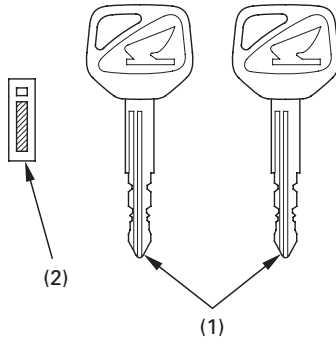

(1) Avaimet

(2) Avaimen numerolevy

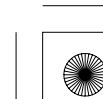
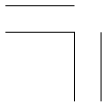





Tarvitset numerolevyä aina kun teetät uudet avaimen. Säilytä numerolevy turvallisessa paikassa.

〈Paitsi MX, BR tyytit〉

Kopioidaksesi uusia avaimia, vie kaikki avaimet, numerolevy ja moottoripyörä valtuutetulle Honda huoltokorjaamolle.

Järjestelmään (HISS) voidaan kopioida neljä avainta kerrallaan.

〈Paitsi MX, BR tyytit〉

Jos kaikki avaimet on kadonneet, on silloin ostettava uusi sytytysjärjestelmän keskusyksikkö. Välttääksesi tämän, suosittelemme säilytettävän ainakin yhtä avainta turvallisessa paikassa numerolevyn kanssa.

Avain sisältää elektronisen piirin joka aktivoi HISS järjestelmän. Mikäli piiri vahingoittuu, pyörää ei voida käynnistää. Tästä syystä säilytä avaimia huolellisesti.

- Älä pudota avaimia tai laita raskaita esineitä niiden päälle.
- Älä kierrä, väännä tai mitenkään muuta avaimen muotoa.
- Pidä avaimet pois magneettisista esineistä.

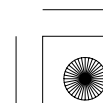



### **KÄYNNISTYKSEN ESTO (HISS)**

〈Paitsi MX, BR tyypit〉

HISS on lyhenne sanoista Honda Ignition Security System.

Käynnistysenesto järjestelmä (HISS) suojaa moottoripyörääsi varkauksilta. Käynnistyäkseen on virtalukossa käytettävä virta-avainta joka on oikein koodattu. Jos käytettävässä avaimessa on väärä koodi tai avaimen sijasta on käytetty jotain muuta esinettä, ei moottori käynnisty.

Kun virta on käännetty päälle, ja hätäkatkaisin asennossa "  " (RUN), käynnistysenestön (HISS) merkkivalo palaa muutaman sekunnin ajan ja sammuu. Jos merkkivalo jää palamaan on se merkki siitä, että järjestelmä ei tunnista avaimen koodia. Käännä virta pois päältä OFF, irrota avain lukosta, työnnä avain uudestaan lukkoon ja käännä virta päälle ON.

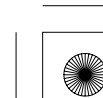
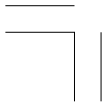



Käynnistykseneston (HISS) merkkivalo voidaan asettaa vilkkumaan 2 sekunnin välein 24 tunnin ajaksi virtalukon ollessa OFF asennossa. Tämän ajan jälkeen merkkivalo sammuu automaattisesti.

Käyttääksesi tätä toimintoa, toimi seuraavasti:

1. Käännä virtalukko ON asentoon.
2. Paina ja pidä ADJ painiketta (2).  
Käynnistykseneston (HISS) merkkivalo (1) välähtää, ja toiminto on muutettu.
3. Käännä virtalukko OFF asentoon ja poista avain, merkkivalo aloittaa vilkkumisen.

Kun virtalukko käännetään ON asentoon, toiminto peruuntuu.

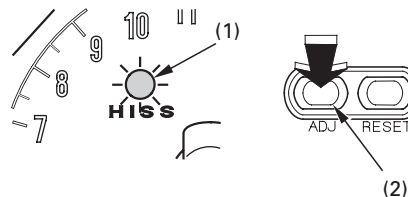

- (1) Käynnistykseneston (HISS) merkkivalo  
(2) ADJ painike

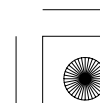
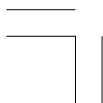



Jos järjestelmä ei toistuvista yrityksistä huolimatta tunnista avaimen koodia, ota yhteyttä valtuutettuun Honda huoltokorjaamoon.

- Järjestelmä saattaa olla tunnistamatta oikeaa koodia, jos muita virta-avaimia on virtalukon lähellä. Varmistaaksesi sen, että järjestelmä tunnistaa oikean koodin. Pidä virta-avaimet erillään toisistaan.
- Älä yritä korjata käynnistyksenesto järjestelmää tai lisätä siihen muita laitteita. Seurauksena on sähkövika, joka estää moottorin käynnistyksen.
- Jos kaikki avaimet on kadonneet, on sytytysjärjestelmän keskusyksikkö vaihdettava.

#### EC Direktiivit

Käynnistyksenesto järjestelmä täyttää sille asetetut vaatimukset ja säädökset (R & TTE).

**CE 0891 !**

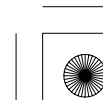
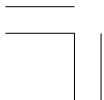

Hyväksymiskoodi yhteneväisyydestä koskien R & TTE direktiivejä, on ilmoitettu tässä kirjassa sekä moottoripyörässä. Mikäli pyörässä oleva hyväksymistarra katoaa, ota yhteys Honda huoltokorjaamoon.





## OIKEAN KÄDENSIJAN TOIMINNOT

### Moottorin hätäkatkaisin

Moottorin hätäkatkaisin (1) sijaitsee kaasukahvan vieressä. Kun katkaisin on  (RUN)-asennossa, moottori käynnistyy. Kun katkaisin on  (OFF) asennossa, moottori ei käynnisty. Katkaisin on tarkoitettu ainoastaan hätätapauksia varten ja sen pitäisi tavallisesti olla  (RUN) asennossa.

Jos moottoripyörä sammutetaan virtalukon ollessa asennossa ON ja moottorin hätäkatkaisin asennossa  (OFF), jää ajovalo ja takavalo palamaan, seurauksena akun purkautuminen.

### Käynnistinkytkin

Käynnistinkytkin (2) sijaitsee hätäkatkaisimen (1) alapuolella.

Kun käynnistinkytkintä painetaan, käynnistinmoottori pyörittää moottoria, ajovalo sammuu automaattisesti, mutta takavalo jää palamaan. Jos moottorin hätäkatkaisin on  (OFF) asennossa, käynnistinmoottoria ei voi käyttää. Katso sivut 75 kohta moottorin käynnistys.

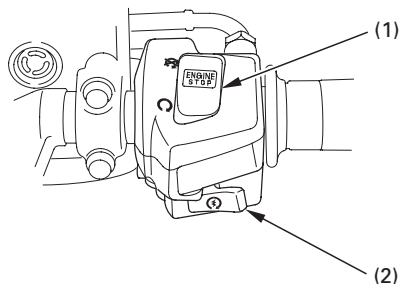

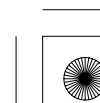
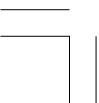

(1) Moottorin hätäkatkaisin  
(2) Käynnistinkytkin







## VASEMMAN KÄDENSIJAN TOIMINNOT

### Ajovalon vaihtokytkin

Paina vaihtokytkintä  (HI) valitaksesi kaukovalot tai  (LO) valitaksesi lähivalot.

### Suuntavilkun kytkin

Siirrä kytkintä  (L) kääntyessäsi vasemmalle ja  (R) kääntyessäsi oikealle. Paina kytkintä sisään, kun halutaan että toiminto loppuu.

### Äänimerkin kytkin

Painetaan kytkintä äänimerkkiä käytettäessä.

< Paitsi MX, BR tyypit >

### Kaukovilkun kytkin

Kaukovalo palaa tätä kytkintä painettaessa.

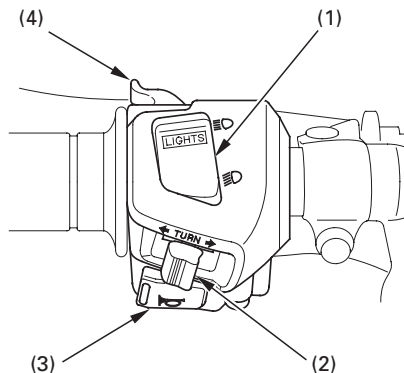

- (1) Ajovalon vaihtokytkin
- (2) Suuntavilkun kytkin
- (3) Äänimerkin kytkin
- (4) Kaukovilkun kytkin

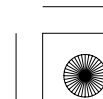



## TOIMINNON KUVAUS (Ei välttämätön käytössä)

### OHJAUSLUKKO

Ohjauksen lukitus, käännä ohjaus oikealle tai vasemmalle ääriasentoon, käännä virta-avain (1) LOCK asentoon samalla kun painat sisään. Poista avain.

Lukituksen avaus, käännä avain OFF asentoon.

Älä käännä virta-avainta LOCK asentoon ajaessasi moottoripyörällä, seurauksena on ajoneuvosi hallinnan menetys.

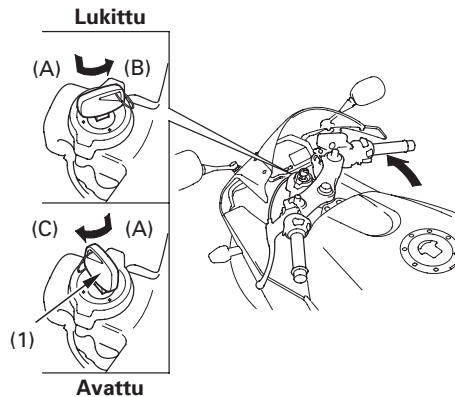

(1) Virta-avain

(A) Paina sisään  
(B) Käännä LOCK  
(C) Käännä OFF





## SATULA

### Etusatula

Irrotaaksesi etusatulan (1), nosta satulan takakulmia ja irrota kaksi kiinnityspulttia (2), ja vedä satulaa taakse ja ylös.

Kiinnittääksesi etusatulan, aseta tapit (3) rungon syvennykseen ja kiinnitä kiinnityspultit huolellisesti.

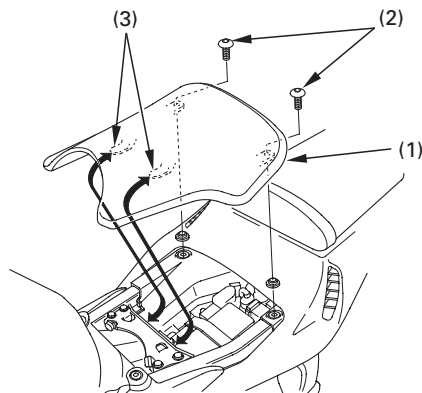

(1) Etusatula  
(2) Kiinnityspultit

(3) Tapit

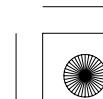





### Takasatula

Irrotaaksesi takasatulan (4), aseta virta-avain (5) satulalukkoon (6). Käännä avainta myötäpäivään, ja vedä satulaa taakse ja ylös. Satulan kiinnityksessä, aseta tapit (7) koukkuun (8) ja ohjainkoukkuun (9), ja paina satulan etuosaa alas. Varmista että satula on kiinnitetty huolella.

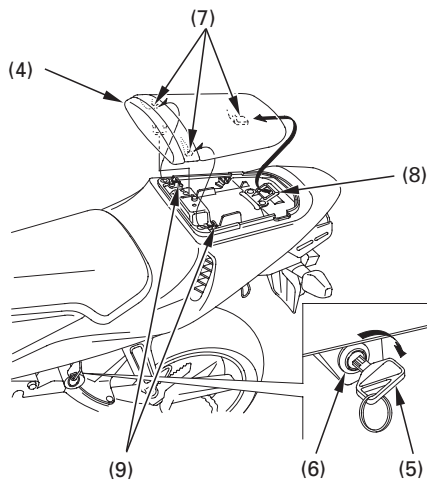

(4) Takasatula  
(5) Virta-avain  
(6) Satulalukko

(7) Koukut  
(8) Koukku  
(9) Ohjainkoukut





### KYPÄRÄN PIDIN

Kypärän pidin sijaitsee takasatulan alla. Irrota takasatula (katso sivu 63). Vedä kypärävaijeri (1) kypärän D-lenkin (2) läpi ja ripusta vaijerin päät kypärän pitimeen (3). Kiinnitä ja lukitse takasatula huolella. Kypärävaijeri (1) sijaitsee työkalusarjassa (sivu 89).

### VAROITUS

Ajaminen kypärän ollessa pitimessä voi se sotkeutua takapyörään tai jousitukseen ja voi johtaa onnettomuuteen ja henkilön loukkaantumiseen tai kuolemaan.

Käytä kypärää pitimessä ainoastaan parkissa. Älä aja moottoripyörällä kypärä kypäräpitimessä.

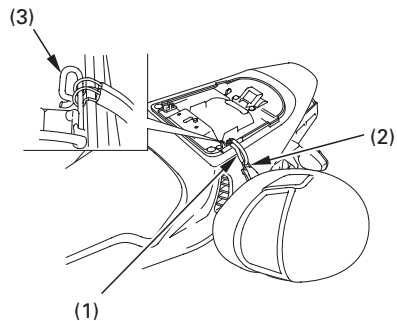

(1) Vaijeri  
(2) Kypärän D-lenkki

(3) Kypärän pidin

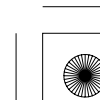



### **ASIAKIRJATASKU**

Asiakirjatasku (1) on asiakirjalokerossa (2) takasatulan alla.

Tämä käsikirja ja muut asiakirjat tulisi säilyttää tässä taskussa. Kun peset moottoripyörääsi, huolehdi ettet ruiskuta vettä tälle alueelle.

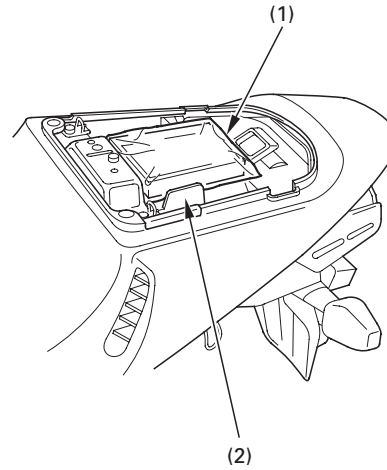

(1) Asiakirjatasku  
(2) Asiakirjalokero

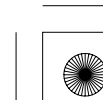
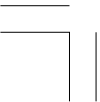



### **SÄILYTYSLOKERO U-LUKOLLE**

Takasatulan alla on säilytyslokero U-lukolle.

Markkinoilla on eri kokoisia ja mallisia lukkoja, varmista lukon sopivuus telineeseen.

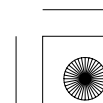
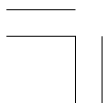
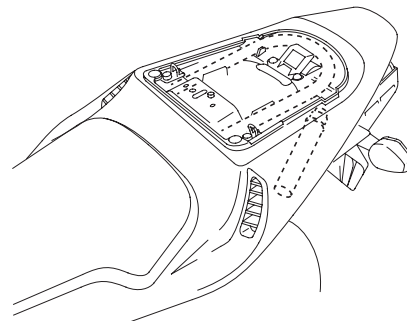



### ALAKATE

#### Irrotus:

1. Irrota pultit A (3), pultit B (1) ja pultti C (2).
2. Irrota kiinnike A (4) ja kiinnike B (5).

#### Kiinnitys:

- Kiinnitys käännetyssä järjestyksessä kuin irrotus.

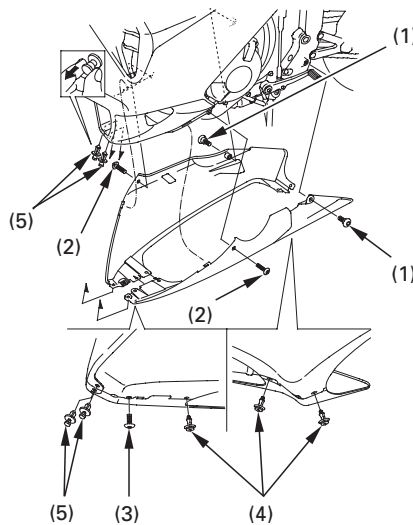

(1) Pultit A  
(2) Pultit B  
(3) Pultti C

(4) Kiinnike A  
(5) Kiinnike B

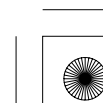
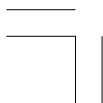



## ETUKATE

### Irrotus:

1. Irrota pultit (1).
2. Irrota kiinnikkeet (2).
3. Irrota ruuvit (3).

### Kiinnitys:

- Kiinnitys käännettyssä järjestyksessä kuin irrotus.

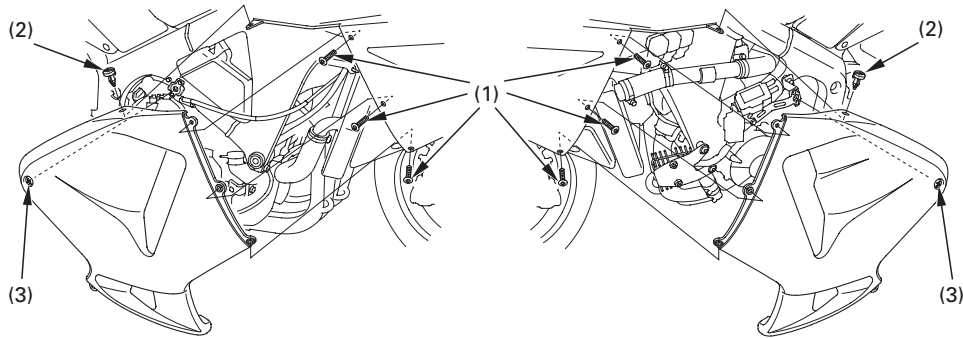

(1) Pultit  
**68**

(2) Kiinnikkeet

(3) Ruuvit





### Kiinnikkeen irrotus ja kiinnitys:

#### **Irrotus**

- ① Avaa lukitus painamalla keskitappi sisään.
- ② Vedä kiinnike ulos reiästä.

#### **Kiinnitys**

- ① Avaa kevyesti lukitushaavat ja työnnä tappi ulos.
- ② Aseta kiinnike reikään.
- ③ Lukitse kiinnike painamalla keskitappi kevyesti sisään.

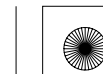
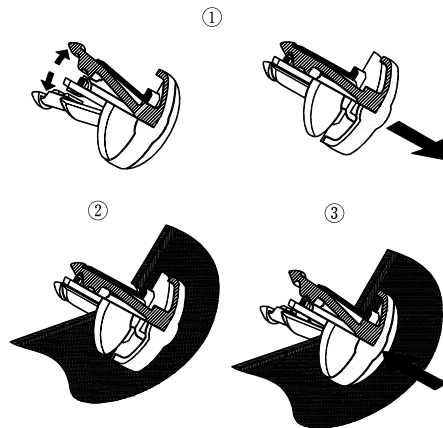
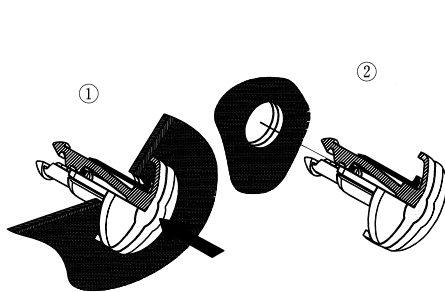



### AJOVALON KORKEUDEN SÄÄTÖ

Valon pystysäätöä voidaan säätää kääntämällä ruuveja (1) ja (2) sisään tai ulos. Noudata paikallisia lakeja ja ohjeita.

#### Mallit G, F, ED, MX, BR:

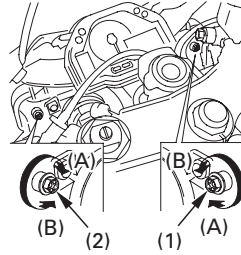

#### Mallit E, U:

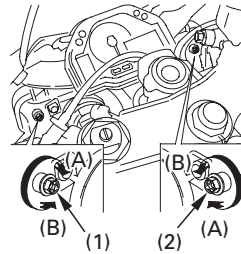

(1) Ruuvi (lähivalo)  
(2) Ruuvi (kaukovalo)

(A) Nousee  
(B) Laskee

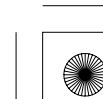
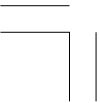





## KÄYTTÖ

### TARKISTUKSEN ENNEN AJOA

Turvallisuutesi kannalta on tärkeää tarkistaa muutama kohta ennen ajoa. Kävele pyöräsi ympäri tarkastaaksesi mahdolliset viat. Mikäli havaitset vikoja, korjaa ne tai ota yhteys Honda huoltoon.

### VAROITUS

Jos nämä tarkastukset jätetään tekemättä voi seurauksena olla onnettomuus ja henkilön loukkaantumiseen tai kuolemaan.

Suorita tarkastukset aina ennen ajoa ja korjaa mahdolliset viat.

1. Moottoriöljyn määrä – lisää tarvittaessa (sivu 46 ). Tarkista vuodot.
2. Polttoaineen määrä – lisää tarvittaessa (sivu 43 ). Tarkista vuodot.
3. Jäähdytysnesteen määrä – lisää tarvittaessa. Tarkista vuodot. (sivut 41 – 42 ).
4. Etu- ja takajarrut – tarkasta toiminta; varmista ettei ole nestevuotoja (sivut 36 – 38 ).

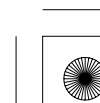
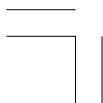



5. Renkaat—tarkista kunto ja ilmanpaineet (sivut 47 – 49).
6. Toisioketjut—tarkasta kunto ja vapaaliike (sivut 105 – 106 ). Säädä ja voitele tarvittaessa.
7. Kaasukahva—tarkista toiminta kaikissa ohjaustangon asennoissa.
8. Valot ja äänimerkki—tarkista kaikkien valojen ja äänimerkin oikea toiminta.
9. Moottorin hätäkatkaisin—tarkasta oikea toiminta (sivu 59 ).
10. Sivuseisontatuen katkaisimen oikea toiminta (sivu 113 ).

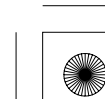
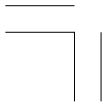



### **MOOTTORIN KÄYNNISTYS**

Toimi aina seuraavien käynnistysmenetelmien mukaan.

Tässä moottoripyörässä on sivuseisontatuen sytytysvirran katkaisinjärjestelmä. Jos sivuseisontatuki on alhaalla, moottoripyörää ei voida käynnistää ellei vaihde ole vapaalla. Jos sivuseisontatuki on ylhäällä, moottori voidaan käynnistää vapaalla tai vaihteen ollessa päällä, kytkinkahva pohjaan puristettuna. Jos moottori käynnistetään vaihteen ollessa vapaalla, sivuseisontatuki alhaalla, moottori sammuu välittömästi kun vaihde kytketään päälle.

### **E, G tyypit:**

Huollehtiaksesi moottoripyöräsi pakojärjestelmän katalysaattorista, vältä pitkäaikaista joutokäyntiä ja käytä aina lyijytöntä polttoainetta.

Moottoripyöräsi pakokaasut sisältävät myrkyllistä hiilimonoksidi kaasua. Hiilimonoksidin määrä voi nousta nopeasti korkeaksi suljetussa tilassa kuten autotallissa. Älä käytä moottoria jos ovi on suljettu. Vaikka ovi olisi auki, älä käytä moottoria enempää mitä ulosajo edellyttää.

Älä paina käynnistinkytkintä 5 sekuntia kauempaa kerrallaan. Jos moottori ei käynnisty, pidä n. 10 sekunnin tauko ennen kuin yrität uudestaan.

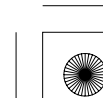
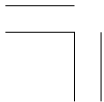





### Valmistelu

Ennen käynnistämistä, aseta virta-avain virtalukkoon, käännä avain ON asentoon ja varmista seuraavat seikat:

- Vaihteisto on vapaalla (vapaavaihteen merkkivalo palaa).
- Moottorin hätäkatkaisin on  RUN asennossa.
- Punainen virhetoiminnon merkkivalo (MIL) palaa.
- Öljynpaineen merkkivalo palaa.
- PGM-FI merkkivalo sammuu.
- Käynnistyksenesto (HISS) merkkivalo sammuu. (paitsi MX ja BR tyypit)

Öljynpaineen merkkivalo pitää sammua muutaman sekunnin kuluttua moottorin käynnistyksestä. Jos valo jää palamaan, pysäytä moottori välittömästi ja tarkista moottoriöljyn määrä.

Kun virtalukko käännetään asentoon ON, moottorin hätäkatkaisimen ollessa asennossa  (OFF), alhaisen öljynpaineen merkkivalo ja virhetoiminnon merkkivalo (MIL) eivät syty. Kun moottorin hätäkatkaisin käännetään asentoon  (RUN), molemmat merkkivalot syttyvät yleensä noin 8 sekunnin kuluttua.

74

### HUOMAA

Moottorin käyttäminen liian pienellä öljypaineella aiheuttaa vakavan moottorivaurion.





03/10/10 09:58:16 3FMEE610\_085



### **Käynnistyskäytäntö**

Tämä moottoripyörä on varustettu polttoaineen ruiskutuksella ja automaattisella joutokäynnin säädöllä. Seuraa seuraavia ohjeita.

#### Kaikissa ilmanlämpötiloissa

- Paina käynnistinkytkintä kaasun ollessa täysin kiinni.



Moottori ei käynnisty mikäli kaasun ollessa täysin avattu (elektroninen kontrolli-järjestelmä estää polttoaineen syötön).

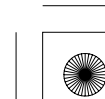



### **Tulvinut moottori**

Mikäli moottori ei käynnisty usean yrityksen jälkeen, on se voinut saada liikaa polttoainetta.

1. Anna moottorin hätäkatkaisijan olla  RUN asennossa.
2. Aukaise kaasua täysin auki.
3. Paina käynnistinkytkintä 5 sekunnin ajan.
4. Kokeile normaalia käynnistysjärjestystä.

Jos tyhjäkäynti on epätasaista, aukaise kaasua hiukan.

Mikäli moottori ei käynnisty, odota 10 sekuntia ja kokeile uudestaan kohdat 1–4.

### **Sytytysvirran katkaisin**

Moottoripyöräsi on varustettu kallistuskulman tunnistimella joka sammuttaa moottorin katkaisemalla sytytysvirran ja polttoaineen syötön jos moottoripyörä on kaadettu. Saadaksesi moottorin uudestaan käyntiin, käytä virtalukko OFF asennossa ja sen jälkeen takaisin ON asentoon.

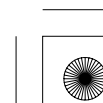
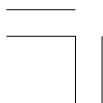



03/10/10 09:58:25 3FMEE610\_087



### SISÄÄNAJO

Moottoripyörän moitteettoman ja pitkäaikaisen toimivuuden kannalta on tärkeää, että ensimmäiset 500 km ajetaan erityisen varoen.

Vältä myös täydellä kaasulla ajoa ja nopeita kiihdytyksiä.

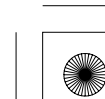
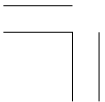



### AJAMINEN

Tarkasta moottoripyörän turvallisuus (sivut 1 – 8) ennen ajoa.

Varmista että ymmärrät sivuseisontatuen käytön. (Katso HUOLTOTAULUKKO sivu 88 ja selitys SIVUSEISONATUESTA sivu 113).

#### ⟨ E, G tyypit ⟩

Varmista ettei helposti syttyvät materiaalit, kuten kuiva ruoho, pääse kosketuksiin pakoputkistoon kun ajat, käytät tai parkkeeraat moottoripyörääsi.

1. Kun moottori on käytetty lämpimäksi, on moottoripyörä valmis ajoon.
2. Kun moottori käy tyhjäkäyntiä, vedä kytkinvipu pohjaan ja kytke 1. vaihde päälle painamalla vaihdepoljinta alaspäin.

3. Vapauta kytkinvipu hitaasti samalla kun avaat kaasua vähitellen. Näiden toimintojen koordinointi varmistaa takertelemattoman, tasaisen liikkeelle lähdön.

4. Moottoripyörän liikkua tasaisesti eteenpäin sulje kaasu, vedä kytkinvipu pohjaan ja kytke 2. vaihde päälle nostamalla vaihdepoljinta. Menettele samalla tavalla 3. 4. 5. ja 6 vaihteen kytkemiseksi.

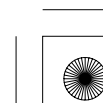
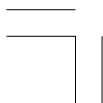



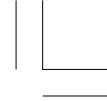

5. Kaasun ja jarrujen koordinointi antaa tasaisen hidastuvuuden.
6. Käytä etu- ja takajarrua samanaikaisesti. Vältä niin voimakasta jarruttamista, että pyörä lukkiutuu. Pyörien lukkiutuminen alentaa jarrutustehoa ja vaikeuttaa pyörän hallintaa.

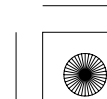
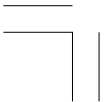
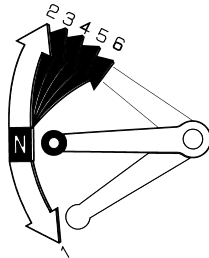



## JARRUTTAMINEN

Normaalissa jarrutustilanteessa, käytä sekä etu- että takajarrua samanaikaisesti nopeuden vähentämiseksi kun vaihdat pienemmälle vaihteelle. Maksimaalisen jarrutustehon saavuttamiseksi, sulje kaasun ja jarruta voimakkaasti sekä etu- että takajarrulla. Purista kytkinkahva pohjaan ennen moottoripyörän pysähtymistä.

Tärkeää turvamuistutusta:

- Ainoastaan jarruvivun tai jarrupolkimen käyttö alentaa jarrujen suorituskykyä.
- Liian voimakas jarrun käyttö voi aiheuttaa renkaan lukkiutumisen, tämä vähentää moottoripyörän hallintaa.
- Jos mahdollista, vähennä nopeutta tai jarruta ennen kaarteeseen ajoa. Jarruttaminen tai kaasun sulkeminen keskellä kaarretta saattaa aiheuttaa pyörän hallinnan menettämisen.

- Jarrutusteho ja pyörän käsiteltävyys heikentyy jonkin verran ajettaessa märällä tiellä tai pehmeillä alustoilla. Kaikki toiminnot mainituilla kelillä pitäisi olla "pehmeitä" ja varovaisia.
- Kun laskeudut pitkää, jyrkkää mäkeä alas, jarruta vuorotellen moottorilla ja jarruilla. Jarrujen yhtämittäinen käyttö saattaa ylikuumentaa jarruja ja siten vähentää niiden tehoa.
- Älä pidä jalkaa jarrupolkimella tai kättäsi jarrukahvalla turhaan, sillä muut tienkäyttäjät luulevat sinun jarruttavan ja saatat siten aiheuttaa vaaratilanteen. Jarrujen turha käyttö saattaa myös ylikuumentaa jarruja ja vähentää siten niiden tehoa.

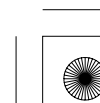
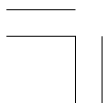



### **PYSÄKÖINTI**

1. Kun olet pysäyttänyt moottoripyörän, kytke vaihde vapaalle, käännä ohjaustanko täysin vasemmalle, käännä virtalukko OFF asentoon ja poista avain.
2. Aseta moottoripyörä sivuseisontatuelle kun pidät sitä pysäköitynä.

Pysäköi moottoripyörä kovalle, tasaiselle alustalle, jotta se ei pääse kaatumaan.

Jos sinun pitää pysäköidä kaltevalle alustalle, aseta moottoripyörän etupää ylämäkeen päin, jotta välttäisit sivuseisontatuen kääntymisen pois alta.

3. Pidä ohjaus lukittuna ja poista avain varkauden estämiseksi (sivu 61).

### **⟨E, G tyypit⟩**

Varmista, ettei mikään helposti syttyvä materiaali, esim. kuiva ruoho pääse kosketuksiin pakoputkiston kanssa kun parkkeeraat moottoripyörän.

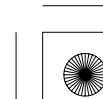
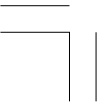



### **VARASTAMISEN EHKÄISY**

1. Lukitse aina ohjaus, äläkä koskaan jätä avainta virtalukkoon. Kuulostaa yksinkertaiselta, mutta ihmiset todella unohtavat.
2. Pidä huoli siitä, että moottoripyöräsi rekisteröintipaperit ovat kunnossa ja ajan tasalla.
3. Jos mahdollista, säilytä moottoripyöräsi lukollisessa tilassa.
4. Käytä lisäksi hyvälaatuista varkaudenestoa.
5. Laita nimesi, osoitteesi ja puhelinnumerosi omistajan käsikirjaan, sillä usein juuri sen perusteella varastetut ajoneuvot palautuvat omistajilleen.

NIMI: \_\_\_\_\_

OSOITE: \_\_\_\_\_

\_\_\_\_\_

\_\_\_\_\_

PUHELIN NO: \_\_\_\_\_

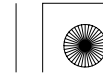



## HUOLTO

### HUOLLON MERKITYS

Turvallisen, taloudellisen ja huolettoman ajon kannalta, on tärkeää että moottoripyörä on hyvin huollettu. Se auttaa myös pitämään pakokaasupäästöt alhaisina.

Moottoripyörän huolettoman toimivuuden kannalta on tärkeää, että seuraavia huolto-ohjeita ja huoltotaulukoita noudatetaan.

Nämä toimintaohjeet ovat pohjana sille, että moottoripyörää käytetään normaaliajossa ja ajo-olosuhteissa. Jatkuva nopea ajo, tai ajo jatkuvasti märissä tai pölyisissä ajo-olosuhteissa edellyttävät tiheämpää huoltoväliä. Honda huoltosi neuvoo sinua huoltoasioissa.

Jos moottoripyöräsi on kaatunut tai ollut kolarissa, anna Honda huollon tarkastaa ettei mitkään ajamisen kannalta tärkeät osat ole vaurioituneet.

### VAROITUS

Moottoripyörän heikko ylläpito tai puutteellinen korjaus ennen ajoa voi johtaa onnettomuuteen ja henkilön loukkaantumiseen tai kuolemaan.

Noudata tässä kirjassa annettuja huoltosuosituksia ja ohjeita.

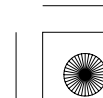
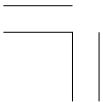



### HUOLLON TURVALLISUUS

Tämä kappale sisältää toimintaohjeita joidenkin huoltokohtien kannalta. Voit itse suorittaa jotkut asiat, mikäli työkalut ja ammattitaitosi siihen riittävät.

Kun moottoripyöräsi kaipaa huoltoa, muista että valtuutettu Honda huoltokorjaamo tuntee moottoripyöräsi parhaiten ja heillä on siihen parhaiten soveltuvat nykyaikaiset välineet.

Muutama ennaltaehkäisevä turvallisuusasia. Emme voi varoittaa sinua kaikista mahdollisista haavereista jotka johtuvat huollosta. Vain sinä voit päättää, kuka ja koska työt suorittaa.

### VAROITUS

Huollon ja toimintaohjeiden laiminlyönti voi johtaa henkilön loukkaantumiseen tai kuolemaan.

Noudata tässä kirjassa annettuja toimintatapoja ja turvaohjeita.

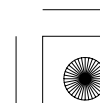
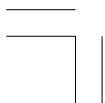



#### VAROTOIMENPITEET

- Varmista että moottori on sammutettu ennen huoltoa tai korjausta. Tämä eliminoi muutamat mahdolliset vahingot:
  - \* **Pakokaasuista johtuvan myrkytyksen.**  
Huolehdi kunnollisesta tuuletuksesta aina kun käytät moottoria.
  - \* **Palovammat kuumista osista.**  
Anna moottorin ja pakoputkiston jäähtyä ennen kosketusta.
  - \* **Liikkuvista osista johtuva vahinko.**  
Älä käytä moottoria, ellei.
- Lue toimintaohjeet ennen aloitusta, ja varmista että sinulla on tarvittavat tieto, taito ja työkalut.
- Ehkäistääksesi moottoripyörän kaatumisen, aseta pyörä kovalle, tasaiselle alustalle käyttäen sivuseisontatukea tai huoltopukkia helpottaaksesi huoltoa.

- Estääksesi mahdollisen tulipalon, ole varovainen työskennellessäsi polttoaineen tai akun kanssa. Käytä ainoastaan syttymätöntä liuotinta osien puhdistukseen. Pidä tupakat, kipinät ja tuli pois akun ja polttoaineen läheisyydestä.

Muista että valtuutettu Honda huoltokorjaamo tuntee moottoripyöräsi parhaiten ja osaavat korjata ja huoltaa sen asiantuntevasti.

Parhaan toimivuuden kannalta, käytä ainoastaan uusia Honda alkuperäisvaraosia huoltaessasi tai korjatessasi moottoripyöräsi.

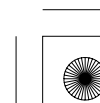
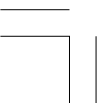



## HUOLTOTAULUKKO

Suorita ennen ajoa tarkastukset (sivu 71 ) jokaisen huollon yhteydessä.

I: TARKASTA JA PUHDISTA, SÄÄDÄ, VOITELE TAI VAIHDA TARVITTAESSA

C: PUHDISTA R: VAIHDA A: SÄÄDÄ L: VOITELE

Huoltotaulukossa olevien huoltotoiden suorittaminen ja seuraaminen pitää moottoripyöräsi huippukunnossa. Huoltotyöt pitää suorittaa asianmukaisesti Hondan ohjeiden, säätöjen ja oppien mukaan. Honda huoltokorjaamosi täyttää nämä vaatimukset.

- \* Pitää suorittaa Honda huoltokorjaamon toimesta, jollei omistajalla ole tarpeellisia työkaluja, säätöarvoja ja ammattitaitoa. Katso Honda korjaamokäsikirja.
- \*\* Turvallisuuden kannalta, suosittelemme näiden toimintojen suorittajaksi ainoastaan Honda huoltokorjaamaa.

Honda suosittelee että huoltokorjaamo suorittaa koeajon jokaisen huollon jälkeen ennen moottoripyörän luovutusta.

- HUOM:
- (1) Korkeammissa matkamittarilukemissa, suorita kuvatun aikavälin mukaan.
  - (2) Huollettava useammin kun ajetaan erityisen möriseissä tai pölyisissä olosuhteissa.
  - (3) Vaihetaan joka toinen vuosi tai matkamittarin lukeman mukaan, riippuen siitä kumpi täytyy aikaisemmin. Vaihto vaatii ammattitaitoa.







| KOHDE                           | HUOLTOVÄLI | KUMPI<br>TÄYTTYY<br>ENSIN<br>↓<br>HUOM | MATKAMITTARIN LUKEMA [HUOM (1)] |   |    |    |    |    |    |                                       |   |     | KATSO<br>SIVU |  |
|---------------------------------|------------|--|---------------------------------|---|----|----|----|----|----|---------------------------------------|---|-----|---------------|--|
|                                 |            |  | →                               |   |    |    |    |    |    |                                       |   |     |               |  |
|                                 |            |  | × 1.000 km                      | 1 | 6  | 12 | 18 | 24 | 30 | 36                                    |   |     |               |  |
|                                 |            |  | 0,6                             | 4 | 8  | 12 | 16 | 20 | 24 |                                       |   |     |               |  |
|                                 |            |  | K K                             | 6 | 12 | 18 | 24 | 30 | 36 |                                       |   |     |               |  |
| * POLTTOAINELETKUT              |            |  |                                 |   | I  |    | I  |    | I  |                                       |   | —   |               |  |
| * KAASUKAHVAN TOIMINTA          |            |  |                                 |   | I  |    | I  |    | I  |                                       |   | 102 |               |  |
| * ILMANSUODATIN                 |            | HUOM (2)                               |                                 |   |    | I  |    |    |    |                                       | I | —   |               |  |
| SYTYTYSTULPAT                   |            |  |                                 |   |    |    |    |    |    | JOKA 24.000 km I,<br>JOKA 48.000 km R |   | 97  |               |  |
| * VENTTIILIIEN VÄLYS            |            |  |                                 |   |    |    |    | I  |    |                                       |   | —   |               |  |
| MOOTTORIÖLJY                    |            |  | R                               |   | R  |    | R  |    | R  |                                       |   | 92  |               |  |
| MOOTTORIÖLJYN SUODATIN          |            |  | R                               |   | R  |    | R  |    | R  |                                       |   | 93  |               |  |
| * MOOTTORIN TYHJÄKÄYNTI         |            |  | I                               | I | I  | I  | I  | I  | I  |                                       |   | 103 |               |  |
| JÄÄHDYTYSNESTE                  |            | HUOM (3)                               |                                 |   | I  |    | I  |    | R  |                                       |   | 104 |               |  |
| * JÄÄHDYTYSJÄRJESTELMÄ          |            |  |                                 |   | I  |    | I  |    | I  |                                       |   | —   |               |  |
| * TOISIOILMAN SYÖTTÖJÄRJESTELMÄ |            |  |                                 |   | I  |    | I  |    | I  |                                       |   | —   |               |  |



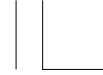

| KOHDE | HUOLTOVÄLI | KUMPI<br>TÄYTTYY<br>ENSIN<br>↓<br>HUOM | →                  |     | MATKAMITTARIN LUKEMA [HUOM (1)] |    |    |    |    |    |     |         | KATSO<br>SIVU |
|-------|------------|--|--------------------|-----|---------------------------------|----|----|----|----|----|-----|---------|---------------|
|       |            |  | × 1.000 km         | 1   | 6                               | 12 | 18 | 24 | 30 | 36 |     |         |               |
|       |            |  | × 1.000 mi         | 0,6 | 4                               | 8  | 12 | 16 | 20 | 24 |     |         |               |
|       |            |  | K                  | K   | 6                               | 12 | 18 | 24 | 30 | 36 |     |         |               |
|       |            |  | JOKA 1.000 km I, L |     |                                 |    |    |    |    |    | 105 |         |               |
|       |            |  |                    |     | I                               |    |    | I  |    |    |     | 111     |               |
|       |            | HUOM (3)                               |                    |     | I                               | I  | R  |    | I  | I  | R   | 36      |               |
|       |            |  |                    |     | I                               | I  | I  | I  | I  | I  |     | 121     |               |
|       |            |  |                    |     | I                               |    | I  |    | I  |    | I   | 36, 121 |               |
| *     |            |  |                    |     |                                 |    |    | I  |    |    | I   | —       |               |
| *     |            |  |                    |     |                                 |    |    | I  |    |    | I   | —       |               |
|       |            |  |                    |     | I                               | I  | I  | I  | I  | I  |     | 39      |               |
|       |            |  |                    |     |                                 |    |    | I  |    |    | I   | 113     |               |
| *     |            |  |                    |     |                                 |    |    | I  |    |    | I   | 112     |               |
| *     |            |  |                    |     | I                               |    | I  |    | I  |    | I   | —       |               |
| **    |            |  |                    |     |                                 |    |    | I  |    |    | I   | —       |               |
| **    |            |  |                    |     | I                               |    |    | I  |    |    | I   | —       |               |

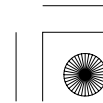
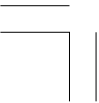



## TYÖKALUSARJA

Työkalusarja (1) sijaitsee työkalukotelossa oikean etukatteen takana.

Jotkut tienvarsi- ja työkalukotelon osien vaihdot voidaan suorittaa kyseisissä työkaluilla.

- Sytytystulpan avain
- 10 × 12 mm Lenkkiavain
- 32 mm Lenkkiavain
- 27 mm Lenkkiavain
- 8 × 12 mm Kiintoavain
- 10 × 14 mm Kiintoavain
- 5 mm Kuusiokoloavain
- No. 2 phillips ruuvimeisseli
- No. 2 ruuvimeisseli
- Ruuvimeisselin kahva
- Pihdit
- Jatkovarsi
- Säättötyökalu
- 0,7 mm rakotulkki
- Kypäränpidin vaijeri
- Työkalupussi

Päästäksesi työkalukoteloon (2), irrota ruuvi (3) ja poista kiinnike (4).  
Avataksesi työkalukotelon, aseta virta-avain (5) ja käännä 90° vastapäivään.

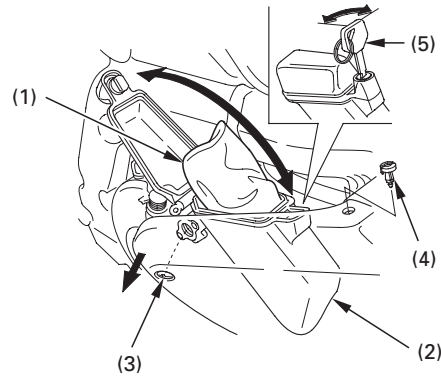

(1) Työkalusarja  
(2) Työkalukotelo  
(3) Ruuvi

(4) Kiinnike  
(5) Virta-avain





03/10/10 10:00:19 3FMEE610\_100



### SARJANUMEROT

Rungon ja moottorin sarjanumeroita tarvitset rekisteröidessäsi moottoripyörääsi. Niitä voit tarvita myös varaosia tilatessasi.

Merkitse sarjanumerot tälle sivulle, jotta ne ovat helposti löydettävissä.

Rungon numero (1) sijaitsee ohjauslaakeroinnin oikealla puolella

Moottorin sarjanumero (2) sijaitsee moottorilohkon takaosassa.

RUNKO NRO. \_\_\_\_\_

MOOTTORIN NRO. \_\_\_\_\_

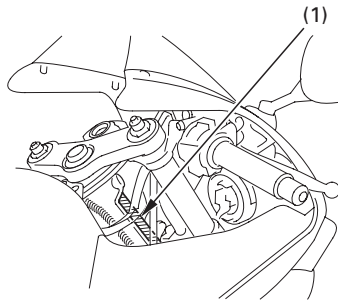

(1) Runkonumero  
**90**

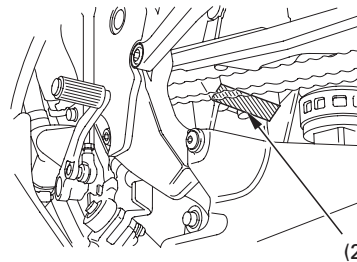

(2) Moottorin numero

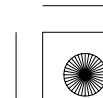
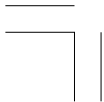



### VÄRITARRA

Väritarra (1) sijaitsee takalokasuojassa takasatulan alla (katso sivu 63 ).

Värikoodia tarvitaan varaosia tilatessa. Kirjaa väri ja koodi tähän.

VÄRI \_\_\_\_\_

KOODI \_\_\_\_\_

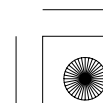
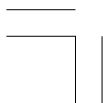
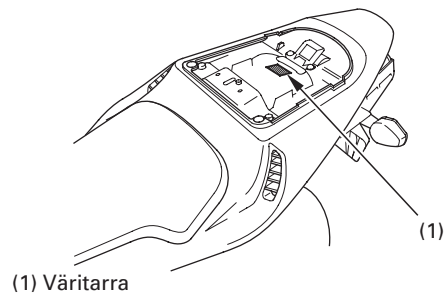



## MOOTTORIÖLJY

Katso turvallisuuden ennaltaehkäisy sivulta 85.

### Moottoriöljy

Hyvällä moottoriöljyllä on monia laatuvaatimuksia. Käytä ainoastaan korkea luokkaista SE, SF tai SG luokan laatuvaatimukset täyttävää moottoriöljyä.

### Viskositeetti:

Moottoriöljyn viskositeetti valitaan ilman lämpötilan mukaan. Oheinen taulukko antaa ohjeita sopivan öljyn valitsemiseksi.

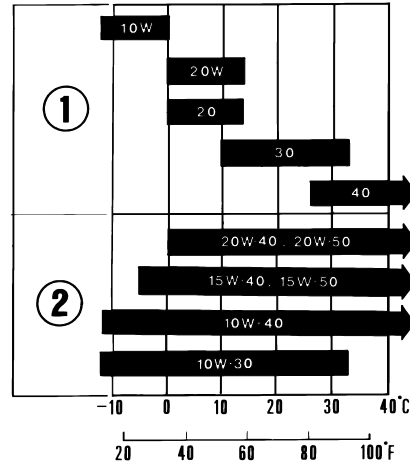

(1) Yksiaste

(2) Moniaaste

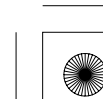



### **Moottoriöljy ja suodatin**

Moottoriöljyn laatu on päätekijä, joka vaikuttaa moottorin ikään. Vaihda öljy huolto-ohjeiden mukaan (sivu 87).

Kun ajetaan erittäin likaisissa ajo-olosuhteissa, on öljynvaihto suoritettava useammin kuin mitä huolto-ohjeissa suositellaan.

Hävitä käytetty öljy ympäristön kannalta turvallisella tavalla. Älä kaada öljyä maahan, vaan vie se esim. lähimmälle huoltoasemalle hävitettäväksi.

Käytetty öljy voi aiheuttaa ihosyöpää mikäli sen kanssa joudutaan toistuvasti kosketuksiin. Joskin tämä on epätodennäköistä jollei kätesi ole päivittäin kosketuksissa öljyn kanssa. Kuitenkin on suositeltavaa pestä kädet huolellisesti mahdollisimman pian kun olet käsitellyt öljyä.

Öljynsuodattimen vaihtamiseen tarvitaan erikoistyökaluja ja momenttiavainta. Jos sinulla ei ole näitä työkaluja tai riittävää ammattitaitoa, ota yhteyttä Honda huoltokorjaamoon.

Jos momenttiavainta ei ole käytetty kiinnityksen varmentamiseksi, varmista mahdollisimman nopeasti asiallinen kiinnitys Honda huoltokorjaamolla.

Moottoriöljyn vaihto tulee suorittaa moottorin ollessa käyttölämpimä ja moottoripyörän ollessa sivuseisontatuella täyden tyhjennyksen varmistamiseksi.

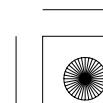
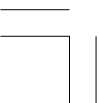



03/10/10 10:00:46 3FMEE610\_104



1. Öljyn valutus, irrota öljyn täyttökorkki ja tyhjennystulppa (1) sekä tiivistelevy (2).
2. Irrota alakate (sivu 67 ).
3. Irrota vasen etukate (sivu 68 ).

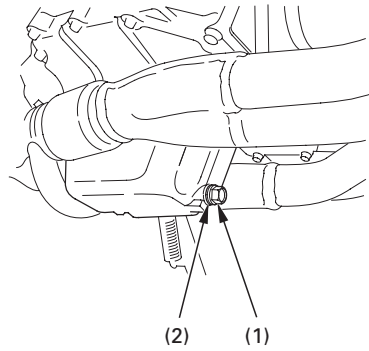

- (1) Kampikammion tyhjennystulppa
- (2) Tiiviste

**94**

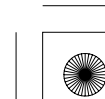
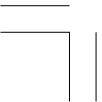





4. Irrota pultti (3) ja aluslevy (4).
5. Vedä sakara (5) irti säiliön kiinnikkeestä (6) ja siirrä sivuun jäähdytysnesteen paisuntasäiliö (7).  
Älä läikytä jäähdytysnestettä.
6. Irrota öljynsuodatin (8) suodatinavaimella ja anna jäljellä olevan öljyn valua pois. Hävitä vanha öljynsuodatin.

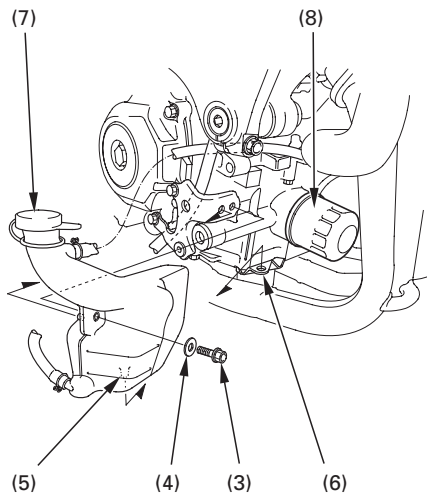

(3) Pultti  
(4) Aluslevy  
(5) Tappi

(6) Säiliön kiinnike  
(7) Jäähdytysnesteen  
paisuntasäiliö  
(8) Öljynsuodatin



7. Laita ohut kerros uutta puhdasta moottoriöljyä uuden suodattimen kumitiivisteeseen (9).

8. Kierrä uusi suodatin paikoilleen ja kiristä se momenttiavaimella ja erikoistyökalulla momenttiin:  
26 N·m (2,7 kgf·m)

Käytä ainoastaan alkuperäistä Honda öljynsuodatinta, joka on suunniteltu tähän pyörämalliin. Väärän mallisen suodattimen käyttö saattaa aiheuttaa moottorivaurion.

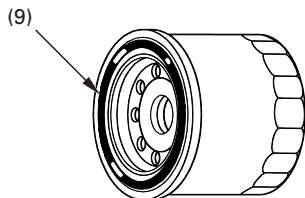

(9) Suodattimen kumitiiviste

9. Varmista että tiiviste on hyväkuntoinen, vaihda tarvittaessa ja kierrä poistotulppa ja tiiviste paikalleen.

Öljytulpan kiristysmomentti:  
29 N·m (3,0 kgf·m)

10. Täytä moottorin kampikammio suositellulla moottoriöljyllä; noin:  
2,9 l

11. Asenna jäähdytysnesteen paisuntasäiliö huolellisesti.

12. Kiinnitä öljyn täyttötulppa.

13. Käynnistä moottori ja anna käydä tyhjäkäyntiä 3–5 minuuttia.

14. 2–3 minuutin kuluttua moottorin sammutuksesta, tarkasta tarkistusikkunasta että öljyn taso on ylärajassa kun moottoripyörä on pystyasennossa kovalla, tasaisella alustalla. Tarkasta myös ettei ole öljyvuoja.

15. Kiinnitä vasen etukate (sivu 68).

16. Kiinnitä alakate (sivu 67).

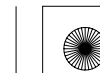



### **SYTYTYSTULPAT**

Katso turvallisuuden ennaltaehkäisy sivulta 85.

Suosittelut tulpat:

Vakio:

IMR9C-9H (NGK) tai  
VUH27D (DENSO)

### **HUOMAA**

Älä koskaan käytä väärän lämpöarvon omaavaa sytytystulppaa. Seurauksena voi olla moottorivaurio.

Tässä moottoripyörässä käytetään sytytystulppia joissa on iridiumilla pinnoitettu keskielektrodi. Tulppia käsiteltäessä on noudatettava seuraavia ohjeita.

- Älä puhdista tulppia. Jos tulppa on karstainen tai muuten likainen, on se vaihdettava uuteen.
- Kärkivälin mittauksessa saa käyttää ainoastaan lankatyypistä rakotulkkia. Levy tyyppinen rakotulkki vaurioittaa iridiumpinnoitetta.
- Älä säädä sytytystulpan kärkiväliä. Mikäli sytytystulpan kärkiväli ei ole oikea, vaihda tulppa uuteen.

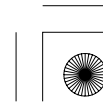
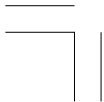



1. Irrota alakate (sivu 67 ) ja etukate (sivu 68 ).
2. Irrota alempi kiinnitysmutteri (1) ja alempi kiinnityspultti (2).
3. Päästäksesi yläkiinnityspulttiin (3), käsiksi, irrota nippuside (4).
4. Irrota äänimerkin johtoliitin (5).
5. Irrota yläkiinnityspultti ja äänimerkin kiinnike (6).
6. Irrota kiinnikkeet (7).

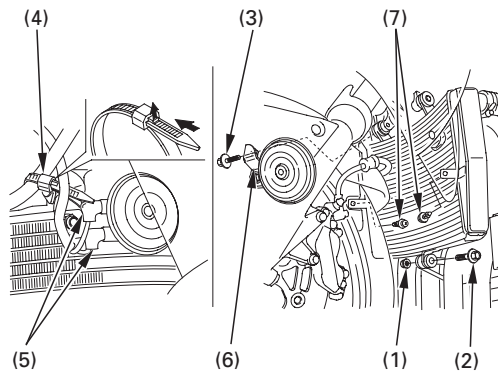

- (1) Alakiinnitysmutteri
- (2) Alakiinnityspultti
- (3) Yläkiinnityspultti
- (4) Nippuside
- (5) Äänimerkin johtoliitin
- (6) Äänimerkin kiinnike
- (7) Kiinnikkeet



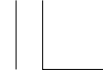

7. Siirrä jäähdyttäjää (8) sivuun ja poista kumi (9) koukusta (10).
8. Vedä jäähdytintä eteenpäin.

9. Kytke irti sytytyspuolien liittimet (11).
10. Irrota sytytyspuolat (12) sytytystulpista.

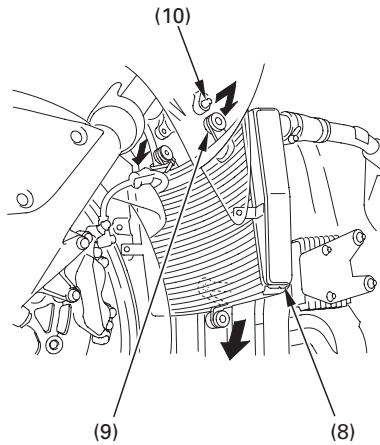

(8) Jäähdytін  
(9) Kumi

(10) Koukku

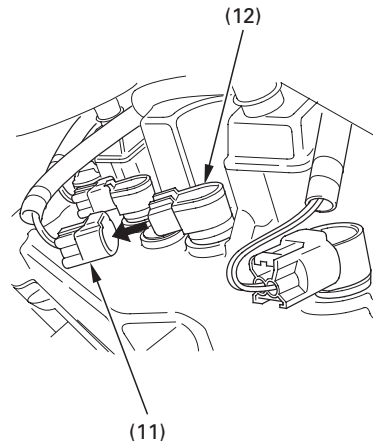

(11) Sytytyspuolan liittін  
(12) Sytytyspuolat

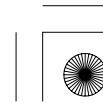
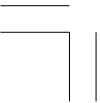



11. Puhdista tulppien ympäristö liasta.  
Irrota sytytystulpat tulppa-avaimella (13)  
joka löytyy työkalusarjasta.

12. Tarkasta elektrodien ja eristeen kunto.  
Mikäli ne ovat voimakkaasti karstaiset,  
vaihda tulppa.  
13. Varmista ettei 1,0 mm nauhatulkki mene  
tulpan kärkiväliin (14) Mikäli menee, vaihda  
tulppa.

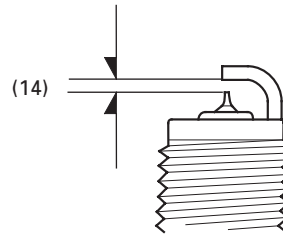
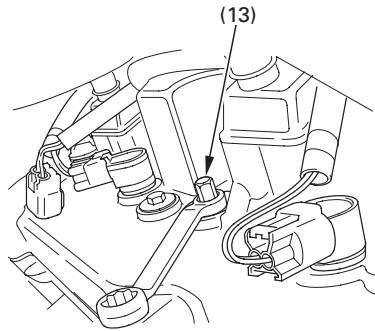

(13) Sytytystulpan avain

(14) Tulpan kärkiväli

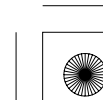



03/10/10 10:01:45 3FMEE610\_111



14. Varmista että tulpan tiiviste on hyvässä kunnossa.
15. Asenna sytytystulppa paikalleen ja kiristä käsin.
16. Kiristä sitten tulppa-avaimella uutta sytytystulppaa 1/2 kierrosta tiivistysrenkaan paikoilleen puristamiseksi. Jos käytät vanhaa sytytystulppaa, kierrä vain 1/8–1/4 kierrosta.
17. Kiinnitä sytytyspuolat.
18. Kiinnitä sytytyspuolien liittimet sytytyspuoliin kuten ennen irrotusta.
19. Kiinnitä irrotetut osat takaisin käännettyssä järjestyksessä.



#### **HUOMAA**

Kiristä sytytystulpat huolella. Riittämättömästi kiristetty sytytystulppa voi tulla niin kuumaksi, että se voi vaurioittaa moottoria.

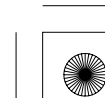



### KAASUKAHVAN TOIMINTA

Katso turvallisuuden ennaltaehkäisy sivulta 85.

1. Tarkasta, että kaasukahva kiertyy ääriasentoihinsa ohjaustangon ollessa täysin käännettynä kumpaankin suuntaan.
2. Tarkasta kaasukahvan vapaaliike, kahvakumin laipalta mitattuna.  
Vapaaliikkeen pitää olla noin:  
2–4 mm

Vapaaliikkeen säätö, löysää lukkomutteria (1) ja kierrä säätimestä (2).

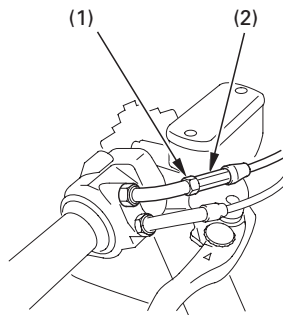

(1) Lukkomutteri

(2) Säädin

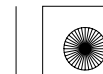





## TYHJÄKÄYNTI

Katso turvallisuuden ennaltaehkäisy sivulta 85.

Moottorin pitää olla normaali käyttölämpöinen oikean tyhjäkäynnin saavuttamiseksi. Kymmenen minuutin ajo on riittävä.

1. Lämmitä moottori vaihteen ollessa vapaalla ja aseta moottoripyörä sivuseisontatuelle.
2. Säädä tyhjäkäynti säätöruuvista (1).  
Tyhjäkäynti (Vapaalla):  
 $1.300 \pm 100 \text{ min}^{-1} (\text{rpm})$

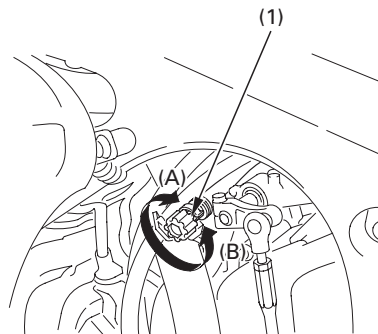

(1) Säätöruuvi

(A) Nousee  
(B) Laskee

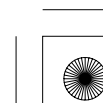
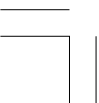



### JÄÄHDYTYSNESTE

Katso turvallisuuden ennaltaehkäisy sivulta 85.

### Jäähdytysnesteen vaihto

Jäähdytysnesteen vaihto tulee suorittaa Honda huoltokorjaamon toimesta, jollei omistajalla ole tarpeellisia työkaluja, säätöarvoja ja ammattitaitoa. Katso Honda korjaamokäsikirja.

Lisää nestettä aina paisuntasäiliöön. Älä yritä lisätä nestettä irrottamalla jäähdyttäjän korkkia.

## VAROITUS

Jäähdyttäjän korkin avaus moottorin ollessa kuuma voi johtaa nesteen ulossuihkumiseen ja pahoin polttaa sinua.

Anna aina moottorin jäähtyä kunnolla ennen jäähdyttäjän korkin irrotusta.

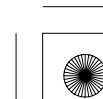



## TOISIOKETJU

Katso turvallisuuden ennaltaehkäisy sivulta 85.

Ketjujen käyttöikä on riippuvainen oikeasta voitelusta ja säädöistä. Säännöllisen huollon laiminlyöminen lyhentää huomattavasti ketjujen ja rattaiden käyttöikää.

Toisioketju pitää säännöllisesti tarkastaa ja voidella, ennen ajoa tarkistuslistan (sivu 71) mukaan. Jos ajat erittäin pölyisissä, likaisissa tai märissä olosuhteissa, huolla ja voitele ketjut useammin.

### Tarkastus:

1. Sammuta moottori ja aseta moottoripyörä sivuseisontatuelle vaihteen ollessa vapaalla.
2. Tarkasta ketjun vapaaliike rattaiden keskeltä kuvan osoittamasta kohdasta.

Ketjun kireys on oikea, kun vapaaliike käsin mitattuna on:  
25 – 35 mm

3. Rullaa moottoripyörää eteenpäin ja pysähdy. Tarkasta ketjun vapaaliike. Toista tämä prosessi muutama kerta. Vapaaliikkeen pitää pysyä vakiona. Jos ketju on löysä vain joissain kohdissa, jotkut ketjun osat ovat jumiutuneet. Jumiutuneet kohdat tulee voidella huolellisesti.

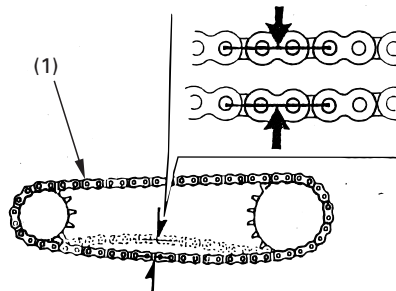

(1) Toisioketju

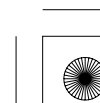
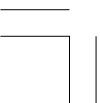



4. Rullaa moottoripyörää eteenpäin. Pysähdy ja aseta pyörä sivuseisontatuelle. Tutki ketjun ja rattaiden kunto seuraavilta osilta:

**TOISIOKETJU**

- \*Vaurioituneet rullat
- \*Löysät laakeritapit
- \*Kuivat tai ruostuneet nivelet
- \*Vääntyneet tai kiertyneet nivelet
- \*Epätavallisen suuri kuluminen
- \*Väärä säätö
- \*Vaurioituneet tai puuttuvat O-renkaat

**RATTAAT**

- \*Erittäin kuluneet rattaat
- \*Katkennut tai vaurioitunut hammas

Toisioketju, jossa on vaurioituneet rullat, löysät laakeritapit tai O-renkaita puuttuu, on vaihdettava uuteen. Ketju, joka näyttää kuivalta tai ruosteiselta, on rasvattava erittäin huolellisesti. Vääntyneet tai kiertyneet liittymäkohdat on voideltava erittäin huolellisesti ja vapautettava oikeaan asentoon. Jos vääntymiä ei voida oikaista, on ketju vaihdettava uuteen.

Vaurioitunut rattaan hammas

Kulunut rattaan hammas

**Vaihda**

**Vaihda**

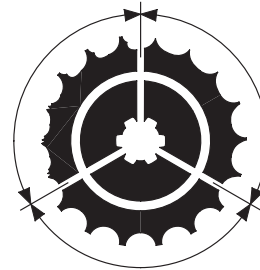

Normaali rattaan hammas

**HVVÄ**

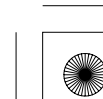



**Säätö:**

Ketjun vapaaliike on tarkistettava vähintään 1.000 km:n välein. Mikäli ajat pitkään suurella nopeudella tai toistuvasti kiihdytät voimakkaasti, tarkasta ketju useammin.

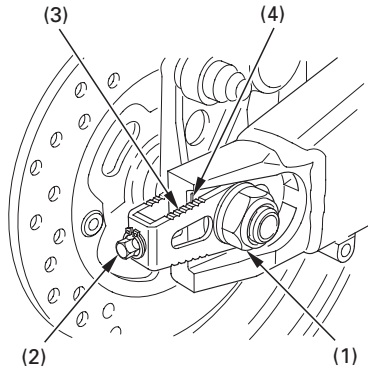

(1) Akselin mutteri  
(2) Säätöpultti

(3) Mittaviiva  
(4) Vastamerkki

Mikäli ketju vaatii säätöä, toimi seuraavasti:

1. Aseta moottoripyörä sivuseisontatuelle vaihteen ollessa vapaalla ja virtalukko OFF asennossa.
2. Löysää akselin mutteri (1).
3. Kierrä molempia säätöpultteja (2) saman verran kunnes oikea ketjun kireys on saavutettu. Kierrä säätöpultteja vastapäivään kiristääksesi ketjua, tai myötäpäivään lisätäksesi vapaaliikettä. Säädä ketjun kireys mittaamalla ketjun vapaaliike ketjurattaiden keskeltä. Pyöritä takapyörää ja tarkista vapaaliike ketjun muistakin kohdista.  
Oikea vapaaliike on:  
25–35 mm





03/10/10 10:02:35 3FMEE610\_118



4. Tarkasta taka-akselin linjaus lukemalla mittaviivoitus (3) säätimessä suhteessa vastamerkkiin (4) takahaarukassa.

Oikean ja vasemman puolen merkit pitää olla samassa kohdassa. Mikäli akselin linjaus ei ole oikea, säädä vasemman- tai oikeanpuoleista säädintä kunnes lukema on sama ja tarkista uudestaan ketjun kireys.

5. Kiristä akselin mutteri määrättyyn momenttiin.

Akselimutterin momentti:  
113 N·m (11,5 kgf·m)



Mikäli momenttiavainta ei ole käytettävissä, ota yhteys valtuutettuun Honda huoltokorjaamoon kiristystyksen varmistamiseksi.



6. Kiristä säätöpultteja kevyesti.

108

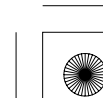



**Kuluman tarkastus:**

Tarkasta ketjun kuluneisuus tarrasta säädön jälkeen. Mikäli punainen alue (6) tarrassa asettuu vastamerkin (5) kohdalle, kun ketjun kireys on säädetty oikein, on ketju kulunut ja näin ollen vaihdettava. Oikea vapaaliike on:

25–35 mm

Takahaarukan vaurioituminen voi olla seurauksena jos toisioketjun vapaaliike on enemmän kuin:

50 mm

Korvaava ketju:

DID 525HV

tai

RK 525ROZ1

Tämä moottoripyörä on varustettu toisioketjulla jossa ei ole jatkosta. Ketjun vaihtamiseen tarvitaan erikoistyökaluja, ota yhteys Honda huoltokorjaamoon. Älä käytä ketjuja joissa on jatkos.

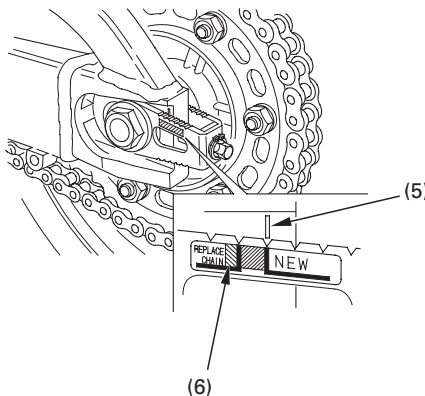

(5) Vastamerkki

(6) Punainen alue

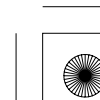
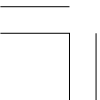



#### Voitelu ja puhdistus:

Voitele ketju joka 1.000 km, tai useammin, jos ketju näyttää kuivalta.

Ketjun nivelissä on pieniä O-renkaita jotka auttavat ketjuja pysymään rasvaisina ja siten lisää niiden käyttöikää.

Nivelien O-renkaat saattavat vaurioitua höyry- ja korkeapainepesussa ja tiettyjen kemikaalien vaikutuksesta. Puhdista ketjun sivut kuivalla rätillä. Älä harjaa O-renkaita, harjaus vaurioittaa niitä. Kuivaa, ja rasvaa ainoastaan SAE 80 tai 90 vaihteistoöljyllä. Kaupalliset ketjusumutteet saattavat sisältää syövyttäviä lisäaineita, jotka voivat vaurioittaa ketjun kumisia O-renkaita.

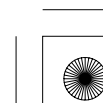
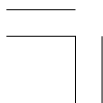
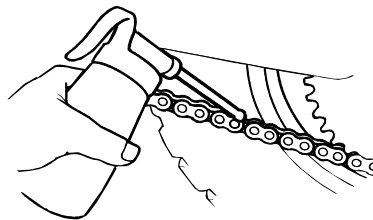





### TOISIOKETJUN LAAHAIN

Katso turvallisuuden ennaltaehkäisy sivulta 85.

Tarkasta ketjulaahaimen (1) kuluneisuus. Laahain on vaihdettava kun se on kulunut kulutusmerkkiin (2) asti. Vaihto, ota yhteys Honda huoltokorjaamoon.

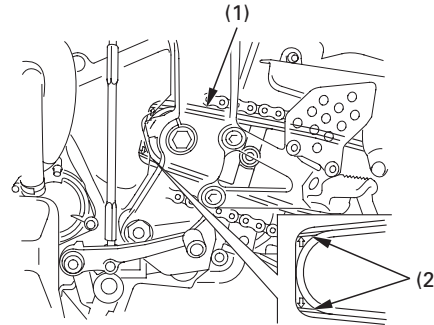

(1) Ketjun laahain

(2) Kulutusmerkki

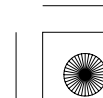
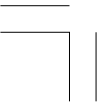



### **ETU JA TAKAJOUSITUKSEN TARKASTUS**

Katso turvallisuuden ennaltaehkäisy sivulta 85.

1. Tarkasta etujousitus lukitsemalla etujarru ja pumpppaa etuhaarukkaa ylös alas voimakkaasti. Liikkeen pitää olla pehmeä, eikä öljyvuotoja saa esiintyä.
2. Takahaarukan laakerit tulee tarkistaa liikuttamalla takapyörää sivuttain moottoripyörän ollessa huoltopukilla. Vapaaliike on merkki kuluneista laakereista.
3. Tarkasta kaikkien kiinnikkeiden tiukkuus sekä etu-, että takajousituksesta.

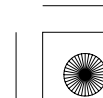
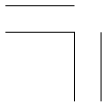



## SIVUSEISONATUKI

Katso turvallisuuden ennaltaehkäisy sivulta 85.

Suorita toimenpide huoltotaulukon mukaan.

### Toimintatarkastus:

- Tarkasta sivuseisontatuen jousen (1) kunto ja kiinnitys sekä sivutuen vapaa liikkuvuus.
- Tarkasta sivuseisontatuen turvajärjestelmä:
  1. Istu moottoripyörän päälle; nosta sivutuki ylös ja vaihde vapaalle.
  2. Käynnistä moottori, purista kytkinvipu pohjaan ja laita vaihde päälle.
  3. Laske sivuseisontatuki alas. Moottorin pitäisi sammua kun sivutuki on alhaalla.

Mikäli turvakatkaisinjärjestelmä ei toimi, ota yhteys Honda huoltokorjaamoon.

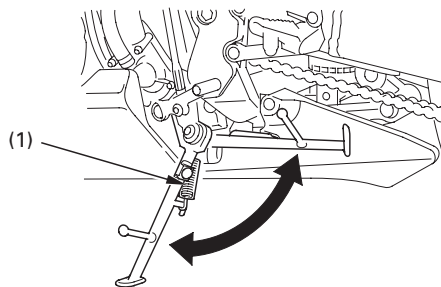

(1) Sivuseisontatuen jousi

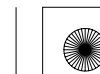



## PYÖRÄN IRROTUS

Katso turvallisuuden ennaltaehkäisy sivulta 85.

### Etupyörän irrotus

1. Aseta tuki moottorin alle siten, että etupyörä on irti maasta.
2. Irrota oikea ja vasen jarrusylinteri (1) teleskoopista irrottamalla kiinnityspultit (2).

Jotta jarruletku ei vahingoittuisi, tue jarrusylinteriä niin, ettei se pääse roikkumaan letkusta. Älä kierrä jarruletkua.

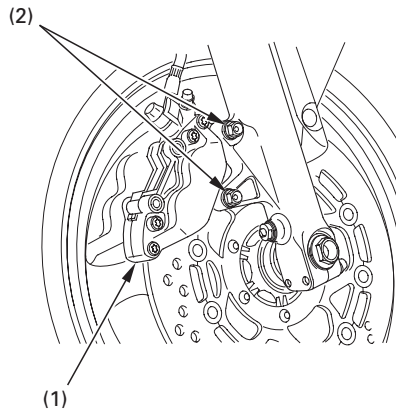

- (1) Jarrusylinteri  
(2) Kiinnityspultit

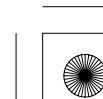



Älä purista jarruvipua kun jarrusylinteri on irrotettuna. Mäntä pääsee tulemaan ulos sylinteristä ja seurauksena on jarrunestevuoto. Jos näin käy, on jarrujen huolto välttämätön. Ota tällöin yhteys Honda huoltokorjaamoon.

3. Irrota akselipultti (3), ja löysää oikean ja vasemmanpuoleisia kiristyspultteja (4).
4. Vedä etuakselia (5) ja irrota etupyörä.

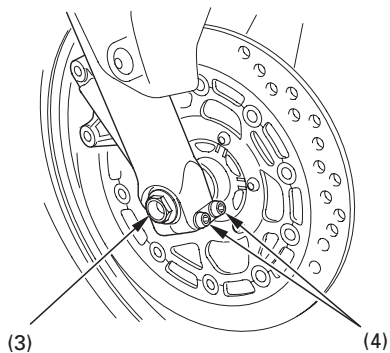

(3) Akselipultti  
(4) Akselin kiristyspultit

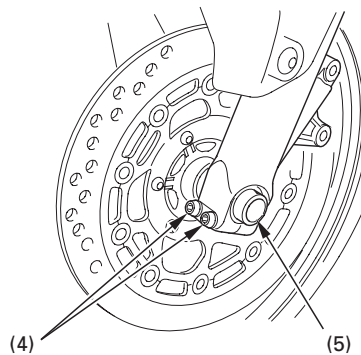

(5) Etuakseli





Kiinnitys:

1. Aseta etupyörä etuhaarukkaan ja pujota akseli vasemmalta etuhaarukan ja etupyörän navan läpi.
2. Kiristä akselin pultti oikeaan momenttiin:  
59 N·m (6,0 kgf·m)
3. Kiristä oikeanpuoleiset akselin kiristyspultit momenttiin:  
22 N·m (2,2 kgf·m)
4. Kiinnitä oikea ja vasen jarrusylinteri teleskooppiin ja kiristä kiinnityspultit suositeltuun momenttiin:  
30 N·m (3,1 kgf·m)  
Jarrusatulan asennuksessa, varo vahingoittamasta jarrupaloja, kun asetat jarrulevyjä jarrupalojen väliin.
5. Kiinnitä vasemmanpuoleiset akselin kiristyspultit kevyesti.
6. Käytä jarrua ja pumpppaa etupäätä muutama kerta.

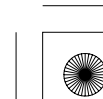



7. Mittaa toleranssi (6) molemmista pinnoista väliltä vasen jarrulevy (7) ja vasen jarrusylinteri (8) (ei jarrupala) käyttäen 0,7 mm rakotulkkia (9) (katso kuvaus).

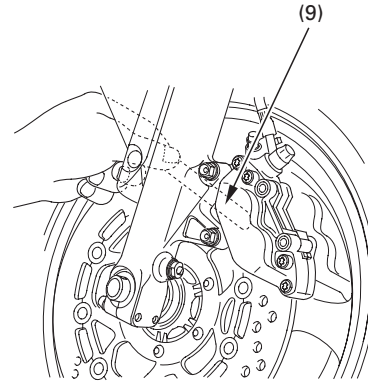
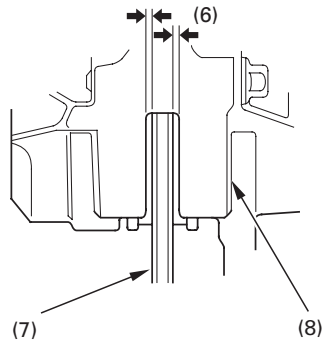

(6) Toleranssi  
(7) Jarrulevy

(8) Jarrusylinteri

(9) Rakotulkki

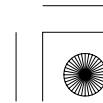
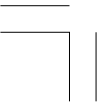



8. Jos rakotulkki liikkuu helposti, kiristä vasemmanpuoleiset kiristyspultit (3) momenttiin:

22 N·m (2,2 kgf·m)

Jos rakotulkkia ei saa asetettua helposti väliin, vedä etuhaarukkaa ulospäin ja työnnä sisäänpäin, kunnes oikea toleranssi saavutetaan. Kiristä sen jälkeen vasemmanpuoleiset kiristyspultit.

9. Renkaan kiinnityksen jälkeen, käytä jarrua muutama kerta, tämän jälkeen tarkasta uudelleen molempien jarrulevyjen ja sylinterien (ei jarrupalojen) toleranssi. Älä aja moottoripyörällä ellei toleranssi ole oikea.

- Tarkasta että pyörä pyörii vapaasti kun vapautat jarrun. Tarkasta uudestaan renkaan asennus, mikäli rengas ei pyöri vapaasti.
- Varmista jarrujen toiminta ennen ajoa.

Väärä jarrulevyn ja jarrusylinterin (ei jarrupalojen) välinen toleranssi voi vaurioittaa jarrulevyä ja heikentää jarrujen tehoa.

Jos momenttiavainta ei käytetty kiinnityksessä, varmista oikea kiinnitys mahdollisimman pian valtuutetulla Honda huoltokorjaamolla. Väärä asennus voi vaikuttaa jarrutustehoon.

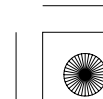





### Takapyörän irrotus

1. Nosta takapyörä ilmaan asettamalla tuki moottorin alle.
2. Löysää taka-akselin mutteri (1).
3. Löysää toisioketjun säätöpultteja (2).
4. Irrota taka-akselin mutteri.
5. Irrota toisioketju (3) takarattaasta työntämällä takapyörää eteenpäin.

6. Irrota akseli (4), holkki ja takapyörä takahaarukasta.

Älä paina jarrupoljinta kun pyörä on irrotettuna moottoripyörästä. Mäntä pääsee tulemaan ulos sylinteristä ja seurauksena on jarrunestevuoto. Jos näin käy, on jarrujen huolto välttämätön. Ota tällöin yhteys Honda huoltokorjaamoon.

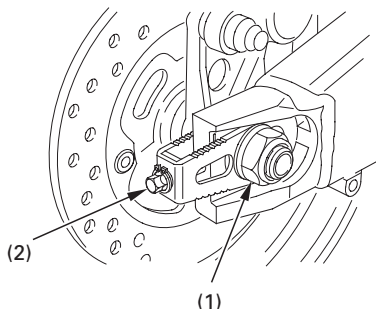

- (1) Taka-akselin mutteri  
(2) Ketjun säätöpultit

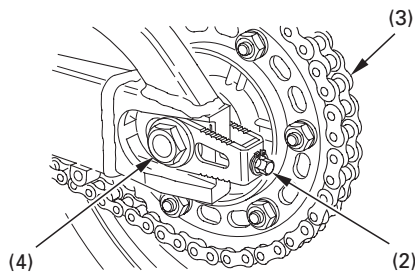

- (3) Toisioketju      (4) Akseli





Huomioi kiinnityksessä:

- Takapyörän asennus käännytyssä järjestyksessä kuin irrotus.
- Varmista että kolo (5) takahaarukassa (6) asettuu nokkaan (7) jarrusylinterin kiinnikkeessä (8).
- Kiristä akselin mutteri suositeltuun momenttiin:  
113 N·m (11,5 kgf·m)
- Säädä toisioketju.

Renkaan asennuksessa, aseta jarrulevy varovasti jarrupalojen väliin ettei palat vahingoitu.

Renkaan kiinnityksen jälkeen, käytä jarrua muutama kerta ja tarkista että rengas pyörii vapaasti kun vapautat jarrun. Tarkasta renkaan kiinnitys uudestaan mikäli jarru laahaa tai rengas ei pyöri vapaasti.

Mikäli momenttiavainta ei ole käytetty asennuksessa, ota yhteys valtuutettuun Honda huoltokorjaamoon kiristyksen varmistamiseksi. Väärä asennus voi vähentää jarrujen tehoa.

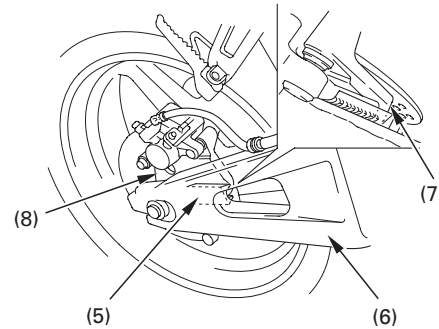

(5) Kolo (7) Nokka  
(6) Takahaarukka (8) Jarrusylinterin kiinnike

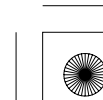
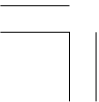



### JARRUPALOJEN KUNTO

Katso turvallisuuden ennaltaehkäisy sivulta 85.

Jarrupalojen kuluminen riippuu ajotavasta ja ajo-olosuhteista. (Märillä ja kuraisilla teillä, jarrupalat kuluvat nopeammin).  
Tarkasta jarrupalojen kunto säännöllisesti huoltotaulukon mukaan (sivu 88).

### Etujarru

Tarkasta palojen kunto aina, sekä oikealta että vasemmalta puolelta.  
Tarkasta urat (1) jokaisesta palasta.  
Mikäli yksikin pala on kulunut uran pohjaan, vaihda molemmat palat sarjana. Ota yhteys Honda huoltoon.

### <ETUJARRU>

Kuvaus oikealta, vasen puoli vastaava.

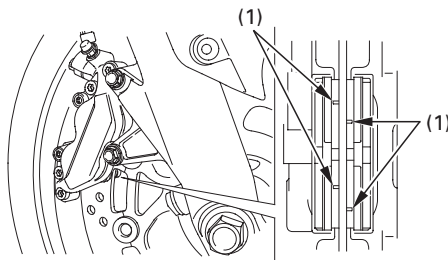

(1) Urat

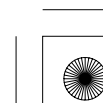
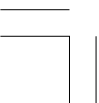



### Takajarru

Tarkasta kuluneisuus kulutusmerkistä (2) kustakin palasta.

Mikäli yksikin jarrupala on kulunut kulutusmerkkiin asti, on molemmat palat vaihdettava. Ota tällöin yhteyttä valtuutettuun Honda huoltopisteeseen.

### <TAKAJARRU>

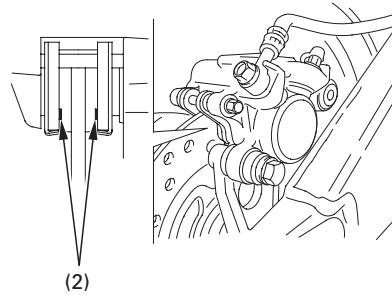

(2) Kulutusmerkki

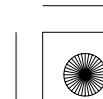



#### **AKKU**

Katso turvallisuuden ennaltaehkäisy sivulta 85.

Akkua ei tarvitse huoltaa, eikä siihen tarvitse lisätä nestettä, koska moottoripyörässä on ns. huoltovapaa (suljettu) akku. Mikäli akku heikkenee aiheuttaen käynnistysvaikeuksia tai muita sähköongelmia, anna Honda huoltokorjaamon tutkia asia.

#### **HUOMAA**

Huoltovapaa akku voi vaurioitua, jos yrität poistaa sen korkeja

**! VAROITUS**

Akku tuottaa räjähtävää vetykaasua normaalikäytössä.

Tuli tai kipinä voi aiheuttaa räjähdyksen jonka seurauksena voi olla henkilövahinko tai kuolema.

Käytä suojavaatteita ja suojalaseja, tai anna ammattihenkilön suorittaa akun huolto.

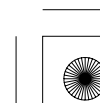
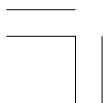



### Akun irrotus

1. Irrota etusatula (sivu 62 ).
2. Vapauta koukut ja poista kumipanta ( 1).
3. Kytke ( - ) kaapeli ( 2) irti akusta ensin, sen jälkeen irrota ( + ) kaapeli ( 3).
4. Nosta akku ( 4 ) ulos akkukotelosta.

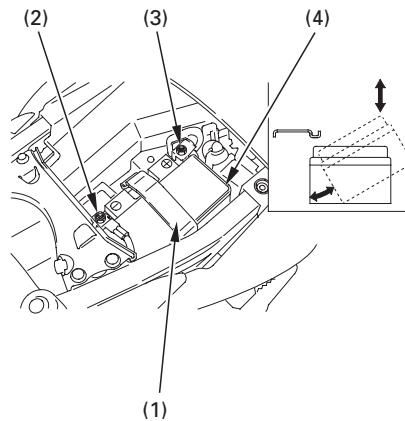

- (1) Kumilenkki  
(2) Negatiivinen ( - ) kaapeli  
(3) Positiivinen ( + ) kaapeli  
(4) Akku

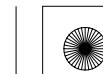



### SULAKKEEN VAIHTO

Katso turvallisuuden ennaltaehkäisy sivulta 85.

Jos sulake palaa usein, se on useimmiten merkki oikosulusta tai sen sähkö järjestelmän ylikuormituksesta. Ota silloin yhteys valtuutettuun Honda huoltokorjaamoon.

#### **HUOMAA**

Älä koskaan käytä vääräarvoista sulaketta. Väärä sulake saattaa aiheuttaa oikosulun ja siten vaaratilanteen valojen tai moottorin sammumisesta johtuen.

Palanut sulake

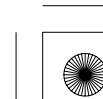
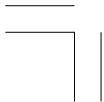
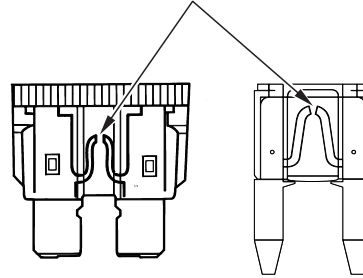



Sulakerasia:

Sulakerasia sijaitsee vasemman etukatteen takana.

Oikeat sulakearvot ovat:  
10 A, 20 A

1. Irrota ruuvi (1) ja irrota kiinnike (2).
2. Avaa kumisuoja (3) ja sulakerasian kansi (4).
3. Irrota vanha, palanut sulake ja asenna uusi sulake.  
Varasulakkeet (5) sijaitsevat sulakerasiassa.
4. Sulje sulakerasian kansi ja kumisuoja.
5. Asenna kiinnike ja kiristä ruuvi.

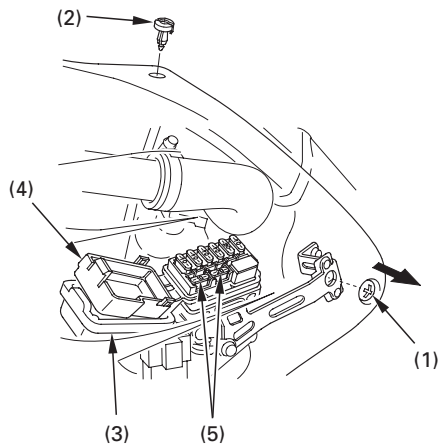

- |               |                        |
|---------------|------------------------|
| (1) Ruuvi     | (4) Sulakerasian suoja |
| (2) Kiinnike  | (5) Varasulake         |
| (3) Kumisuoja |                        |







#### Pääsulake:

Pääsulake (1) sijaitsee etusatulan alla.

Oikea sulakearvo on:

30 A

1. Irrota etusatula (sivu 62 ).
2. Irrikytke johtoliitin ( 2 ) käynnistinsolenoidista.
3. Irrota vanha sulake ja kiinnitä uusi. Varasulake ( 3 ) sijaitsee käynnistinsolenoidin takana.
4. Liitä johtoliitin ja kiinnitä etusatula.

#### FI Sulake:

FI sulake (4) sijaitsee etusatulan alla.

Oikea sulakearvo on:

20A

1. Irrota etusatula (sivu 62 ).
2. Avaa FI sulakerasian kansi (5).
3. Irrota vanha, palanut sulake ja asenna uusi sulake. Varasulake sijaitsee sulakerasiassa.
4. Sulje FI sulakerasian kansi ja kiinnitä etusatula.

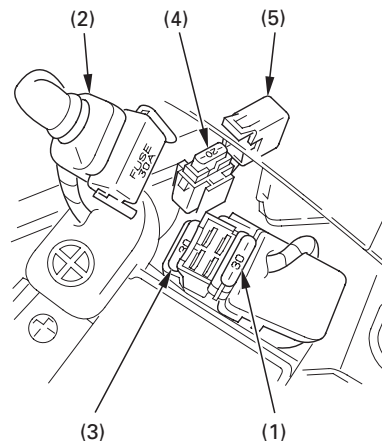

(1) Pääsulake  
(2) Johtoliitin  
(3) Varapääsulake

(4) FI sulake  
(5) FI sulakerasian suoja

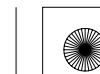



### JARRUVALOKYTKIMEN SÄÄTÖ

Katso turvallisuuden ennaltaehkäisy sivulta 85.

Tarkasta jarruvalokytkimen (1) oikea-aikainen toiminta, oikealla puolella moottorin takana. Säätö tapahtuu kiertämällä säätömutteria (2). Käännä suuntaan (A) katkaisimen toimiessa liian myöhään ja suuntaan (B) sen toimiessa liian aikaisin.

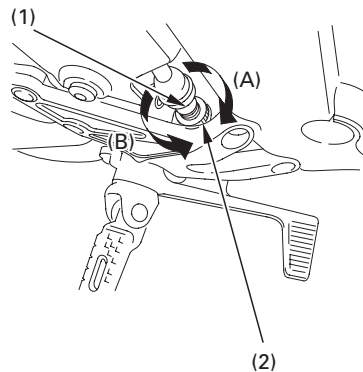

(1) Jarruvalokytkin  
(2) Säätömutteri

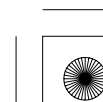
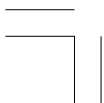

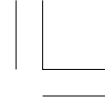

### **POLTTIMON VAIHTO**

Katso turvallisuuden ennaltaehkäisy sivulta 85.

Polttimot ovat kuumia valojen ollessa päällä ja pysyvät pitkään kuumina vaikka virta olisi kytketty pois. Ennen kuin ryhdyt vaihtamaan polttimoa, anna sen jäähtyä kunnolla.

Älä jätä sormenjälkiä ajovalopolttimoon, rasvatahrat polttimossa saattavat rikkoa sen. Käytä puhtaita käsineitä polttimovaihdossa. Mikäli kosketat polttimoa paljaalla kädellä, puhdista se kankaalla ja alkoholilla estääksesi ennenaikaisen polttimovaurion.

- Varmista että virtalukko on OFF asennossa ennen polttimovaihtoa.
- Älä käytä väärän arvoisia polttimoita.
- Varmista valojen toiminta polttimovaihdon jälkeen.

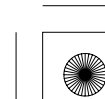



### Ajovalopolttimo

1. Vedä liitin (1) pois, älä käännä.
2. Irrota pölysuoja (2).
3. Irrota polttimo (4) vapauttamalla kiinnike (3).
4. Vedä polttimo (4) pois, älä käännä.
5. Kiinnitä uusi polttimo käännettyssä järjestyksessä.
  - Kiinnittäessäsi suojakumia huomioi että nuolimerkki (5) tulee ylös.

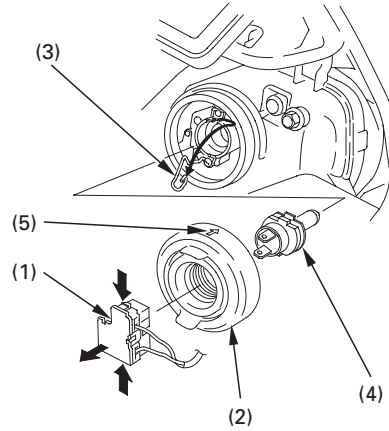

(1) Liitin  
(2) Pölysuoja  
(3) Kiinnike

(4) Polttimo  
(5) Nuolimerkki





### Parkkivalopolttimo

1. Irrota ruuvit (1) parkkivalon lasi (2).
2. Vedä polttimo (3) pois, älä käännä.
3. Kiinnitä uusi polttimo käännettyssä järjestyksessä.

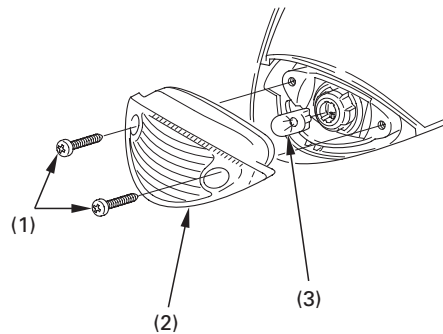

(1) Ruuvit  
(2) Parkkivalon lasi

(3) Polttimo

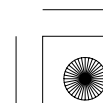
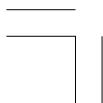



**Jarru-/takavalo**

Jarru- ja takavalo käyttävät LED valoja.

Mikäli jokin LED valoista ei toimi, ota yhteys  
Honda huoltokorjaamoon.

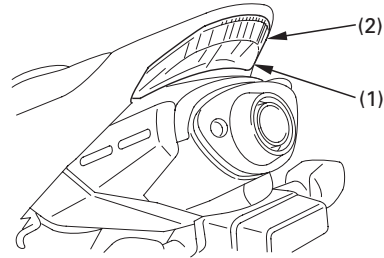

- (1) Jarruvalo
- (2) Takavalo

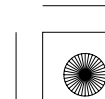
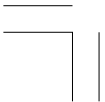



### **Etu-/takavilkun polttimo**

1. Irrota takavilkun lasi (1) ja tiiviste (4) irrottamalla ruuvi (2).
2. Paina kevyesti polttimoa (3) ja käännä vastapäivään.
3. Kiinnitä uusi polttimo käännettyssä järjestyksessä.

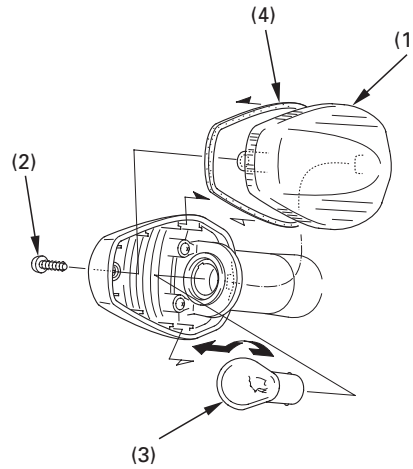

(1) Lasi  
(2) Ruuvi

(3) Polttimo  
(4) Lasin tiiviste





### Rekisterikilven valon polttimo

1. Irrota johtosarja (1) kiinnikkeestä (2).
2. Käännä liittintä (3) 90° vastapäivään ja vedä ulospäin.
3. Vedä polttimo (4) pois, älä käännä.
4. Kiinnitä uusi polttimo käännettyssä järjestyksessä.

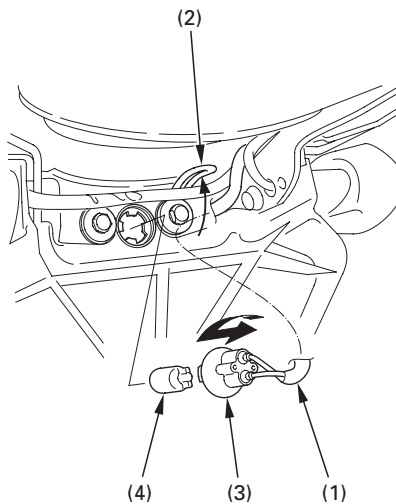

- (1) Johto
- (2) Kiinnike
- (3) Liitin
- (4) Polttimo

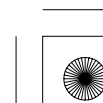
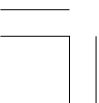





## PUHDISTUS

Puhdista moottoripyöräsi säännöllisesti, ehkäistäksesi pintavauriot sekä erilaisten nesteiden, kuten öljyn aiheuttamat vauriot.

Vältä käyttämästä pesuaineita jotka ei erityisesti ole suunniteltu moottoripyörän tai auton puhdistukseen. Ne saattavat sisältää vahvoja puhdistus tai kemiallisia liuotteita jotka saattavat vaurioittaa metalli, maalaus tai muoviosia.

Mikäli moottoripyöräsi on lämmin ajon jäljiltä, anna moottorin ja pakoputkiston jäähtyä ennen pesua.

Emme suosittele korkeapainepesurin käyttöä.

### HUOMAA

Korkeapainepesuri (tai paineilma) saattaa vaurioittaa joitakin moottoripyörän osia.

Älä suihkuta vettä suoraan ilmanottoaukkoon. Vettä saattaa joutua kaasuttimeen ja/tai ilmansuodattimeen.



(1)

(1) Ilmanottoaukko

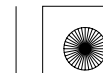



### **Moottoripyörän pesu**

1. Huuhtele moottoripyörä kokonaan kylmällä vedellä irtolian poistamiseksi.
2. Pese moottoripyörä sienellä tai pehmeällä kankaalla käyttäen kylmää vettä. Vältä suihkuttamasta vettä suoraan pakoputkeen tai sähköosiin.
3. Puhdista muoviset osat puhtaalla pesusienellä tai pehmeällä kankaalla, joka on kastettu mietoon saippuavesiliuokseen. Kastele pestävää kohdetta säännöllisesti virtaavalla vedellä. Pidä jarruneste ja vahvat liuottimet pois moottoripyörän pinnoilta. Ne vahingoittavat muoviosia ja maalattuja pintoja.

Ajovaloumpion sisään saattaa muodostua kosteutta pestäessä moottoripyörää. Kosteus haihtuu hiljalleen pidettäessä pitkiä ajovaloja päällä. Pitäessäsi valoja päällä, pidä moottori käynnissä ettei akku tyhjene.

Moottoripyöräsi takavalon lasi on kirkas. Lasi saattaa haalistua mikäli siihen kertyy pakokaasua tai epäpuhtauksia. Lasi voidaan puhdistaa märällä kankaalla ja miedolla pesuaineella.

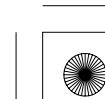



4. Pesun jälkeen, huuhtelee moottoripyörä huolellisesti puhtaalla vedellä. Vahvat puhdistusainejäämät voivat syövyttää osia.
5. Kuivaa moottoripyörä, käynnistä moottori ja anna sen käydä muutama minuutti.
6. Testaa jarrujen toiminta ennen ajoa. Muutama jarrutus voi olla tarpeen jarrujen normaalisoinnin kannalta.
7. Voitele toisioketju välittömästi moottoripyörän pesun jälkeen. Jarrujen teho saattaa hetkeksi heikentyä pesun jälkeen. Pidempi seisahdus vähentää mahdollista onnettomuutta.

#### **Puhdistuksen viimeistely**

Pesun jälkeen, viimeistele työ vahaamalla pinnat. Käytä ainoastaan ei hiovia vahoja, jotka ovat suunniteltu erityisesti moottoripyörälle tai autolle. Noudata vahapurkissa olevia ohjeita.

Mikäli moottoripyöräsi maalipinta on kolhiintunut tai naarmuinen, ota yhteys Honda huoltosi paikkamaalauksessa. Varmista moottoripyöräsi värikoodi (sivu 91) kun olet hankkimassa paikkamaalia.

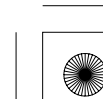
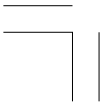



### **Tiesuolan poisto**

Tiesuola ja merivesi aiheuttavat ruostumista. Kun peset moottoripyöräsi, huomioi seuraavat ohjeet, kun on ajettu suolaisissa olosuhteissa.

1. Putsaa moottoripyöräsi käyttämällä kylmää vettä (sivu 136).

Älä käytä lämmintä vettä.

Se pahentaa suolan vaikutusta.

2. Kuivaa moottoripyöräsi ja vahaa metallipinnat.

### **Maalattun alumiinivanteen huolto**

Alumiini hapettuu joutuessaan kosketuksiin pölyn, mudan, tiesuolan yms. kanssa. Puhdista vanteet ajon jälkeen märällä sienellä ja miedolla puhdistusaineella. Huuhtelee hyvin ja kuivaa puhtaalla rievulla. Älä käytä kovaa harjaa, teräsvillaa tai puhdistusainetta joka sisältää hioma-aineita.

Pesun jälkeen, huuhtelee huolellisesti puhtaalla vedellä ja kuivaa puhtaalla rievulla.

Laita paikkamaalia, mikäli vaurioita.

### **Maalattun mattapinnan puhdistus**

Käytä runsaasti vettä, puhdista maalattut mattapinnat pehmeällä kankaalla tai sienellä. Kuivaa pehmeällä, puhtaalla kankaalla.

Käytä neutraalia puhdistusainetta maalattujen mattapintojen puhdistukseen.

Älä käytä aineita jotka sisältävät vahaa.

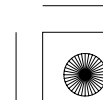
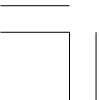



## SÄILYTYS NEUVOJA

Pitkäaikainen säilytys, kuten talvisäilytys, vaatii erinäisiä toimenpiteitä jotta välttyttäisiin seurauksilta joita moottoripyörän käyttämättömyys aiheuttaa. Mahdollisten osien vaihto tulee suorittaa ENNEN säilytystä; muuten, kyseisien osien vaihto voi unohtua kun moottoripyörä poistetaan säilytyksestä.

### VARASTOINTI

1. Vaihda moottoriin uudet öljyt ja suodatin.
2. Tarkista jäähdytysnesteen kunto, pakkaskestävyys ja määrä.
3. Lisää polttoaineen sekaan polttoaineen säilöntäainetta ja käytä moottoria niin että säilöntäainetta kulkeutuu kaasuttimiin. Tai vaihtoehtoisesti tyhjennä polttoainesäiliö ja kaasutin polttoaineesta sekä sumuta suojaöljy säiliön sisäpinnoille. Kiinnitä polttoainesäiliön korkki.

## VAROITUS

Polttoaine on erityisen herkästi syttyvää. Palovamma tai henkilövahinko voi olla seurauksena polttoainetta käsiteltäessä.

- Sammuta moottori ja pidä kuumat, kipinät ja tuli etäällä.
- Tankkaa vain ulkotiloissa.
- Pyyhi roiskeet välittömästi.





#### 4. Sylinterien ruostumisen ehkäisytöimenpiteet:

- Irrota sytytyspuolien liittimet ja sytytyspuolat sytytystulpista. Käytä teippiä tai naruja ja muovivaarmistaaksesi ettei liittimet pääse kosketuksiin moottoriin.
- Irrota sytytystulpat. Älä liitä sytytyspuolien liittimiä ja sytytyspuoliin.
- Kaada ruokalusikallinen (15–20 cm<sup>3</sup>) puhdasta moottoriöljyä tulpan reistä sylintereihin ja suoja tulpan reiät palalla kangasta.
- Pyöritä moottoria niin, että öljy jakaantuu ympäri sylintereitä.
- Kiinnitä tämän jälkeen sytytystulpat, sytytyspuolat ja sytytyspuolien liittimet paikoilleen

#### 5. Irrota akku ja säilytä se suojassa pakkaselta ja suoralta auringonpaisteelta.

- Lataa akkua kerran kuukaudessa.
- 6. Pese ja kuivaa moottoripyörä. Vahaa kaikki maalatut pinnat ja sumuta suojaöljyä kaikille kromatuille pinnoille.
- 7. Voitele toisioketju (sivu 110).
- 8. Tarkasta rengaspaineet ja aseta tuki pyörän alle siten, että molemmat renkaat ovat ilmassa.
- 9. Peitä moottoripyörä suojakankaalla (älä käytä muovivaarmia), ja varastoi viileään, kuivaan paikkaan jossa on tasainen lämpötila. Älä varastoi suoraan auringonpaisteeseen.

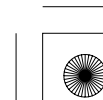
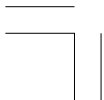



#### **VARASTOINNIN POISTO**

1. Poista suojapeite ja puhdista moottoripyörä.

Vaihda moottoriöljy, jos moottoripyörä on ollut varastoituna yli 4 kuukautta.

2. Lataa akku tarvittaessa ja asenna se takaisin paikoilleen.

3. Poista mahdollinen liika suojaöljy polttoainetankista. Täytä polttoainetankki tuoreella polttoaineella.

4. Suorita toimenpiteet; tarkistukset ennen ajoa (sivu 71 ).

Suorita koeajo pienellä nopeudella ennen kuin menet liikenteeseen.

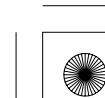



## TEKNISET TIEDOT

### MITAT

|                 |                       |
|-----------------|-----------------------|
| Kokonaispituus  | 2.010 mm ... Paitsi U |
|                 | 2.020 mm ... U        |
| Kokonaisleveys  | 695 mm                |
| Kokonaiskorkeus | 1.115 mm              |
| Akseliväli      | 1.395 mm ... Paitsi U |
|                 | 1.390 mm ... U        |

### PAINO

|            |                        |
|------------|------------------------|
| Kuivapaino | 169 kg ... Paitsi E, G |
|            | 170 kg ... E, G        |

### KAPASITEETIT

|                      |                               |        |
|----------------------|-------------------------------|--------|
| Moottoriöljy         | Öljynvaihto                   | 2,6 l  |
|                      | Öljyn ja suodattimen vaihto   | 2,9 l  |
|                      | Kokonaistilavuus              | 3,5 l  |
| Polttoainetankki     |                               | 18,0 l |
| Jäähdytysjärjestelmä |                               | 3,15 l |
| Matkustajien määrä   | Kuljettaja ja yksi matkustaja |        |
| Maksimi kantavuus    | 180 kg ... Paitsi MX          |        |
|                      | 166 kg ... MX                 |        |

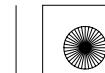





03/10/10 10:07:07 3FMEE610\_153



### MOOTTORI

Halkaisija ja isku  
Puristussuhde  
Kuutiotilavuus  
Sytytystulppa  
Vakio

67,0 × 42,5 mm  
12,0 : 1  
599 cm<sup>3</sup>

IMR9C-9H (NGK) tai  
VUH27D (DENSO)

Tyhjäkäynti

1.300 ± 100 min<sup>-1</sup> (rpm)

Venttiilivällys (kylmä)

Imupuoli 0,20 mm  
Pakupuoli 0,28 mm

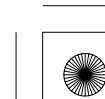
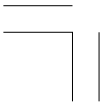



03/10/10 10:07:16 3FMEE610\_154



### RUNKO JA JOUSITUS

|                  |                     |
|------------------|---------------------|
| Caster           | 24°                 |
| Jättö            | 95 mm               |
| Rengaskoko, etu  | 120/70ZR17M/C (58W) |
| Rengaskoko, taka | 180/55ZR17M/C (73W) |

### VÄLITYSSUHTEET

|                   |                    |
|-------------------|--------------------|
| Ensiövälitys      | 2,111              |
| Vaihteen välitys, |                    |
| 1 vaihde          | 2,666              |
| 2 vaihde          | 1,937              |
| 3 vaihde          | 1,611              |
| 4 vaihde          | 1,409              |
| 5 vaihde          | 1,260              |
| 6 vaihde          | 1,166              |
| Toisiovälitys     | 2,625 ... Paitsi U |
|                   | 2,688 ... U        |

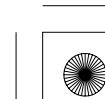



03/10/10 10:07:26 3FMEE610\_155

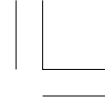

### SÄHKÖT

Akku  
Laturi

12 V – 8,6 Ah  
0,333 kW/5. 000 min<sup>-1</sup> (rpm)

### VALOT

Ajovalo  
Taka-/jarruvalo  
Suuntavilkun valo   Etu  
                                  Taka  
  
Parkkivalo  
Rekisterikilven valo

12 V – 55/55 W  
LED  
12 V – 21 W  
12 V – 21 W  
12 V – 5 W  
12 V – 5 W



### SULAKE

Pääsulake  
FI sulake  
Käyttösulakkeet

30 A  
20A  
10 A, 20 A

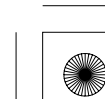
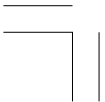



## KATALYSAATTORI

〈 Mallit E, G 〉

Tämä moottoripyörä on varustettu katalysaattorilla.

Katalysaattori sisältää jalometalleja jotka toimivat kiihdyttiminä edistäen kemiallista reaktiota, joka hävittää pakokaasuista haitallisia metalleja.

Katalysaattori vaikuttaa päästöihin HC, CO, ja NOx. Vaihto-osana tulee käyttää alkuperäistä Honda osaa tai vastaavaa.

Toimiakseen katalysaattori tarvitsee korkean lämpötilan ja näin ollen katalysaattori tulee erittäin kuumaksi. Tästä syystä älä pysäköi moottoripyöräsi alustalle jossa on helposti syttyvää materiaalia.

Vajavainen katalysaattorin toiminta vaikuttaa pakokaasujen päästöihin ja moottorin suorituskykyyn. Noudata seuraavia ohjeita suojataksesi moottoripyöräsi katalysaattoria.

- Käytä aina lyijytöntä polttoainetta. Pienikin määrä lyijyllistä polttoainetta voi pilata katalysaattorin jalometalleja ja tehdä katalysaattorista tehottoman.
- Pidä moottori säädöissä.
- Tarkkaile moottoripyöräsi käyntiä ja vaihda polttoaineen laatua mikäli ilmenee syytyskatkoksia, nakutusta, sakkausta tai muita käyntihäiriöitä.

